



Mezinárodní společnost s lokální přítomností ve více než **60** zemích světa

7 výrobních závodů napříč kontinenty

Více než **400** výzkumných pracovníků ve vlastních vývojových centrech

50 let společnosti v rodinném vlastnictví

Ceník Somfy 2020 - Vrata a brány

Objednávky

Telefon: 273 139 138
E-mail: somfy@somfy.cz

Technické poradenství a reklamace

Telefon: 273 139 137
E-mail: servis.cz@somfy.cz

Platnost od 1. ledna 2020. Všechny uvedené ceny se rozumí bez DPH, EXW sklad EEDP. Pro dodávky platí Všeobecné obchodní podmínky Somfy v aktuálním znění (www.somfy.cz). Prodávající si vyhrazuje právo změny cen v průběhu roku v případě změny kurzu CZK/EUR od doby vydání ceníku o více než 3%.

Dodací termíny jsou 3-15 pracovních dní ode dne objednání.

Zboží označené přesýpacími hodinami však není skladovou položkou (obvyklé dodání cca 15 pracovních dní).

!! Dodací termíny se mohou lišit. Bližší potvrzení termínu dodání obdržíte v potvrzení případné objednávky !!

Somfy, spol. s r.o., Baawer Office House, Bavorská 2780/2, 155 00, Praha 5



Elixo Smart io



VLASTNOSTI A OBLAST POUŽITÍ

Pohony pro posuvné brány
samonosné až 4 m / až 200 kg, pojezdové až 6m / 300kg

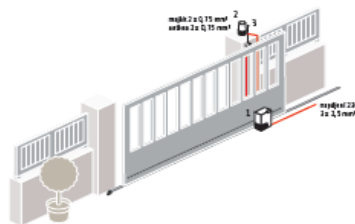

Chytré a rychlé řešení pro menší posuvné brány

VÝHODY PRO KONCOVÉ UŽIVATELE

Uživatelsky příjemný provoz

- integrovaná detekce překážky, bez koncových dorazů na bráně
- rychlé otevření: 15 s pro bránu 3 m
- soft start i stop
- ovládání světa nebo odemknutí branky pomocí ovladače
- základní volitelného příslušenství
- záložní baterie — sada (volitelné příslušenství) pro případ výpadku napájení
- možnost nouzového odblokování zevnitř pro ruční otevření brány

Technologie io-homecontrol®

- kompatibilní se všemi zařízeními řady Somfy io
- zpětné hlášení na všech obousměrných dálkových

TECHNICKÉ ÚDAJE

Napájecí napětí:	230 V - 50 Hz
Stand by motoru:	max. 5W
Síla pohonu:	380N
Výstup pro osvětlení:	dry kontakt (230V) 500W max
Max. hmotnost brány	300 kg
Napájení příslušenství:	24 V / 400 mA
Počet cyklů za den:	30
Čas otevření 3m:	15 s
Rádiová frekvence:	868 - 870 MHz
Max. počet ovladačů 1W (Keygo io)	30-otevření, 4-osvětlení, 4-ex. výstup
Max. počet ovladačů 2W (TaHoma)	neomezeně
Stupeň krytí:	IP44
Provozní teplota:	-20° až + 60°C
Testováno na:	36500 cyklů otevření/zavření

VÝHODY PRO PROFESIONÁLY

Elektronika Smart io:

- velmi rychlá instalace (90 vteřin)
- jen 6 nastavitelných parametrů, menu pomocí 4 tlačítek, LED diody
- kompatibilní se Set&Go a Serve-e-Go

Spolehlivost a dlouhá životnost

- nastavitelná rychlost, spomalovací zóna i detekce překážky
- pro rezidenční instalace až 30 cyklů denně

Rychlé a jednoduché uvedení do provozu

- možnost změny parametrů — snadný přístup k LED diodám

SOUVISEJÍCÍ PRODUKTY

- řídicí jednotky TaHoma a Connexoon
- zesílený nylonový hřeben s horním nebo spodním uchycením
- magnetické koncové dorazy **
- montážní podstavec pod Elixo
- výstražný maják s integr. anténou Master Pro 24V
- dálkový ovladač Keygo io
- bezpečnostní natáčecí infrazávory
- záložní baterie (zdroj)
- bezdrátová kódová klávesnice io (kovová)
- Standard Receiver io

Kompletní sady pohonu a příslušenství

Obj. číslo	Popis						
		Elixo Smart io	Keygo io 1841134	Connexoon 1811429	podstavec Elixo 9018678	Maják s anténou 9016924	Infrazávora 1841233
1216531	ELIXO Smart io EE sada	1x	1x		1x		1x
1000057	ELIXO Smart io EE sada + CNX	1x	1x	1x	1x		1x

Popis výrobku	Objednávací číslo	CZK	Balení	Záruka (měsíce)	Dostupnost
ELIXO Smart io EE sada	1216531	8 667,96	0	36	✓
ELIXO Smart io EE sada s Connexoonem	1000057	11 217,96	0	36	✓

ŽALUZIE

ROLETY

MARKÝZY & SCREENY

INTERIÉR

VRATA A BRÁNY

OVLAĐAČE

PŘÍSLUŠENSTVÍ

OBJEKTOVÉ ŘÍZENÍ

OBJEKTOVÉ ŘÍZENÍ

Elixo 500 24V 3S io



VLASTNOSTI A OBLAST POUŽITÍ

Pohony pro posuvné brány
délka až 8 m / hmotnost až 500 kg

Typická instalace

1. Elixo 500 3S io
2. Výhledový maják
3. Venkovní anténa

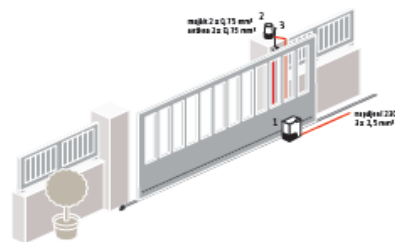

Spolehlivé, vysoce odolné a tiché řešení pro posuvné brány

VÝHODY PRO KONCOVÉ UŽIVATELE

Uživatelsky příjemný provoz

- bezpečný provoz - detekce překážky
- rychlé otevření: 15 s pro bránu 3 m
- ovládání světla a odemkání branky pomocí ovladače
- široká škála volitelného příslušenství
- záložní baterie — sada (volitelné příslušenství) pro případ výpadku napájení
- možnost nouzového odblokování zevnitř pro ruční otevření brány

Technologie io-homecontrol®

- kompatibilní se všemi zařízeními řady Somfy io
- zpětné hlášení na všech obousměrných dálkových ovladačích io

TECHNICKÉ ÚDAJE

Napájecí napětí:	230 V - 50 Hz
Napájecí napětí motoru:	24 V
Příkon pohonu:	130 W
Výstup pro osvětlení:	500 W max.
Max. hmotnost brány	500 kg
Napájení příslušenství:	24 V / 1.200 mA
Počet cyklů za den:	30
Čas otevření 3m:	15 s
Rádiová frekvence:	868 - 870 MHz
Max. počet ovladačů 1W (Keygo io)	30-otevření, 4-osvětlení, 4-ex. výstup
Max. počet ovladačů 2W (TaHoma)	neomezeně
Stupeň krytí:	IP44
Provozní teplota:	-20° až +60°C
Testováno na:	55000 cyklů otevření/zavření

VÝHODY PRO PROFESIONÁLY

Elektronika 3S:

- rychlá instalace, plně přizpůsobitelná a intuitivní
- 31 nastavitelných parametrů, výpis chybových hlášení, zamykatelný displej, počítáče cyklů

Spolehlivost a dlouhá životnost

- pro brány o délce až 8 m a hmotnosti až 500 kg
- pro rezidenční i komerční instalace až 30 cyklů denně

Rychlé a jednoduché uvedení do provozu

- možnost změny parametrů — snadný přístup k LCD displeji

SOUVISEJÍCÍ PRODUKTY

- řídicí jednotky TaHoma a Connexoon
- zesílený nylonový hřeben s horním nebo spodním uchycením
- magnetické koncové dorazy **
- montážní podstavec pod Elixo
- výstražný maják s integr. anténou Master Pro 24V
- dálkový ovladač Keygo io
- bezpečnostní natáčecí infrazávory
- záložní baterie (zdroj)
- bezdrátová kódová klávesnice io (kovová)
- Standard Receiver io

Kompletní sady pohonu a příslušenství

Obj. číslo	Popis	Elixo 500 3S io motor	Keygo io 1841134	Connexoon 1811429	Zál. baterie (zár. 2 roky) 9001001	Maják s anténou 9016924	Infrazávora 1841233
1216507	ELIXO 500 24V io EE sada	1x	1x				1x
1216508	ELIXO 500 24V io EE sada + CNX	1x	1x	1x			1x

Popis výrobku	Objednávací číslo	CZK	Balení	Záruka (měsíce)	Dostupnost
ELIXO 500 24V io EE sada	1216507	9 348,30	1	36	✓
ELIXO 500 24V io EE sada s Connexoonem	1216508	11 898,30	1	36/60	✓

* pro urychlení montáže pohonu doporučujeme podstavec pod Elixo 9018678

** pro možnost zapojení magnetických koncových dorazů kontaktujte Somfy

ŽALUZIE

ROLETY

MARKÝZY & SCREENY

INTERIÉR

VRATA A BRÁNY

OVLAĐAČE

PŘÍSLUŠENSTVÍ

OBJEKTOVÉ ŘÍZENÍ



Ixengo L 24V 3S io



magnetické koncové dorazy

VLASTNOSTI A OBLAST POUŽITÍ

Pohony pro křídlové brány
šířka křídla až 4 m / hmotnost až 400 kg

Typická instalace

1. Ixengo L 3S io
2. Výstražný maják
3. Venkovní anténa
4. Klíčový spínač nebo kódová klávesnice
5. Sítň řídicí elektroniky

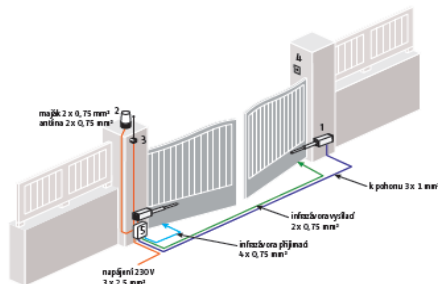

Krásný, odolný, výkonný a bezpečný i pro větší železné a ocelové brány

VÝHODY PRO KONCOVÉ UŽIVATELE

Uživatelsky příjemný provoz

- bezpečný provoz - detekce překážky
- ovládání světla a odemýkání branky pomocí ovladače
- detekce překážky, zpomalené dojezdy
- široká škála volitelného příslušenství
- záložní baterie — sada (volitelné příslušenství) pro případ výpadku napájení
- možnost nouzového odblokování zevnitř pro ruční otevření brány pomocí speciálního klíče

Technologie io-homecontrol®

- kompatibilní se všemi zařízeními řady Somfy io
- zpětné hlášení na všech obousměrných dálkových ovladačích io

TECHNICKÉ ÚDAJE

Napájecí napětí:	230 V - 50 Hz
Napájecí napětí motoru:	24 V
Příkon pohonu/ tažná síla:	40 W / 2000N
Výstup pro osvětlení:	500 W max.
Max. hmotnost křídla	400 kg
Napájení příslušenství:	24 V / 1.200 mA
Počet cyklů za den:	60
Maximální rychlost:	17mm/s
Rádiová frekvence:	868 - 870 MHz
Max. počet ovladačů 1W (Keygo io)	30-otevření, 4-osvětlení, 4-ex. výstup
Max. počet ovladačů 2W (TaHoma)	neomezeně
Stupeň krytí:	IP44
Provozní teplota:	-20° až + 60°C
Testováno na:	110000 cyklů otevření/zavření

VÝHODY PRO PROFESIONÁLY

Rychlé a jednoduché uvedení do provozu

- nastavení pomocí mobilní aplikace, magnetické koncové dorazy přístupné shora, snadná orientace díky LCD displeji, dlouhý a rychlý chod šroubovice

Elektronika 3S:

- rychlá instalace, plně přizpůsobitelná a intuitivní
- 34 nastavitelných parametrů, výpis chybových hlášení, zamykatelný displej, čítače cyklů

Spolehlivost a dlouhá životnost

- pro brány s křídlem o šířce až 4m a hmotnosti až 400 kg
- pro rezidenční i komerční instalace až 60 cyklů denně

SOUVISEJÍCÍ PRODUKTY

- řídicí jednotky TaHoma a Connexoon
- výstražný maják s integr. anténou Master Pro 24V
- dálkový ovladač Keygo io
- bezpečnostní natáčecí infrazávory
- záložní baterie (zdroj)
- bezdrátová kódová klávesnice io (kovová)
- Standard Receiver io
- elektrický zámek 24V
- nastavitelný pilířový držák

Kompletní sady pohonu a příslušenství

Obj. číslo	Popis	Ixengo L 3S io motor	Keygo io 1841134	Connexoon 1811429	Zál. baterie (zár. 2 roky) 9001001	Maják s anténou 9016924	Infrazávora 1841233
1216557	IXENGO L 24V io EE sada	2x	1x				1x
1216582	IXENGO L 24V io EE sada + CNX	2x	1x	1x			1x
1216558	IXENGO L 24V io komfort sada	2x	2x		1x	1x	1x
1216560	IXENGO L 24V io jeden motor	1x					

Popis výrobku	Objednací číslo	CZK	Balení	Záruka (měsíce)	Dostupnost
IXENGO L 24V io EE sada	1216557	16 998,30	1	36	✓
IXENGO L 24V io EE sada + Connexoon	1216582	19 548,30	1	36/60	✓
IXENGO L 24V io komfort sada	1216558	18 698,64	1	36	✓
IXENGO L 24V io jeden motor	1216560	5 711,80	1	36	✓

* všechny sady obsahují novou řídicí jednotku Control Box Ixengo io ref 1841150

** ke každému pohonu je dodán nastavitelný pilířový držák

ŽALUZIE

ROLETY

MARKÝZY & SCREENY

INTERIÉR

VRATA A BRÁNY

OVLADAČE

PŘÍSLUŠENSTVÍ

OBJEKTOVÉ ŘÍZENÍ



Axovia 3S io



VLASTNOSTI A OBLAST POUŽITÍ

Pohon pro křídlové brány
šířka křídla až 2 m / hmotnost až 200 kg

Typická instalace

Doporučené příslušenství pro instalaci pohonu:

1. Axovia 220B
2. Výstražný maják
3. Venkovní anténa
4. Klíčový spínač nebo kódová klávesnice

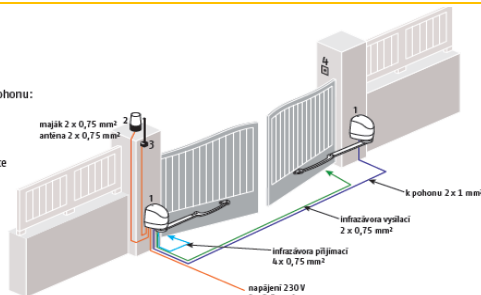

Nejrychlejší Somfy pohon pro křídlové brány s jedinečným designem a snadnou instalací

VÝHODY PRO KONCOVÉ UŽIVATELE

Uživatelsky příjemný provoz

- bezpečný provoz - detekce překážky
- velmi rychlé otevření: 10 sec do 90°
- elegantní řešení pro stylové brány
- ovládání světla a odemykání branky pomocí dálk. ovladače
- široká škála volitelného příslušenství
- záložní baterie — sada (volitelné příslušenství) pro případ výpadku napájení
- možnost nouzového odblokování zevnitř pro ruční otevření brány

Technologie io-homecontrol®

- kompatibilní se všemi zařízeními řady Somfy io
- zpětné info na všech obousměrných dálkových ovladačích io

TECHNICKÉ ÚDAJE

Napájecí napětí:	230 V - 50 Hz
Min. prostor vedle křídla:	480 mm
Max. odsazení pantů:	250 mm
Napájecí napětí motoru:	24 V
Příkon pohonu:	130 W
Výstup pro osvětlení:	500 W max.
Napájení příslušenství:	24 V / 1.200 mA
Počet cyklů za den:	10
Čas otevření do 90°:	10 s
Rádiová frekvence:	868-870 MHz
Max. počet dálkových ovladačů:	38 ovladačů 1W, neomezeně 2W
Stupeň krytí:	IP44
Provozní teplota:	-20° až + 60°C
Testováno na:	36500 cyklů otevření/zavření

VÝHODY PRO PROFESIONÁLY

Elektronika 3S:

- rychlá instalace, plně přizpůsobitelná a intuitivní
- 34 nastavitelných parametrů, výpis chybových hlášení, zamykatelný displej

Spolehlivost a dlouhá životnost

- pro brány s křídlem o šířce až 2m a hmotnosti až 200 kg
- pro rezidenční i komerční instalace až 20 cyklů denně

Rychlé a jednoduché uvedení do provozu

- koncové dorazy vestavěné do ramen pohonu
- možnost změny parametrů — snadná orientace díky LCD displeji

SOUVISEJÍCÍ PRODUKTY

- řídicí jednotky TaHoma a Connexoon
- výstražný maják s integr. anténou Master Pro 24V
- dálkový ovladač Keygo io
- bezpečnostní natáčecí infrazávory
- záložní baterie (zdroj)
- bezdrátová kódová klávesnice io (kovová)
- Standard Receiver io
- elektrický zámek 24V
- držáky pohonu pro nerovný povrch
- externí odblokovací sada

Kompletní sady pohonu a příslušenství							
Obj. číslo	Popis	Axovia 220B	Keygo io 1841134	Connexoon 1811429	Zál. baterie (zár. 2 roky) 9001001	Maják s anténou 9016924	Infrazávora 1841233
1216597	AXOVIA 3S io EE sada*	2x	1x				1x
1216596	AXOVIA 3S io komfort sada*	2x	2x		1x	1x	1x

Popis výrobku	Objednací číslo	CZK	Balení	Záruka (měsíce)	Dostupnost
Axovia 220B io EE sada	1216597	15 297,96	0	36	✓
Axovia 220B io komfort sada	1216596	19 377,96	0	36	⊗

* všechny sady obsahují řídicí jednotku Control Box Axovia io ref 1841251

ŽALUZIE

ROLETY

MARKYZY & SCREENY

INTERIER

VRATA A BRÁNY

OVLADAČE

PŘÍSLUŠENSTVÍ

OBJEKTOVÉ ŘÍZENÍ



Axovia MultiPro 3S io



VLASTNOSTI A OBLAST POUŽITÍ

Pohon pro křídlové brány
šířka křídla až 2,5m / hmotnost až 300 kg

Typická instalace

1. Axovia MultiPro 3S io
2. Výstražný maják
3. Venkovní anténa
4. Klíčový spínač nebo kódová klávesnice
5. Řídicí jednotka

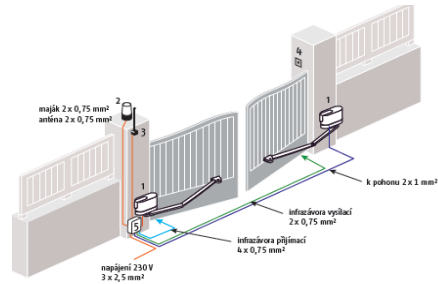

Univerzální řešení pro téměř všechny podmínky a instalace

VÝHODY PRO KONCOVÉ UŽIVATELE

Uživatelsky příjemný provoz

- bezpečný provoz - detekce překážky
- rychlé otevření: 15 sec do 90°
- elegantní řešení pro stylové brány
- ovládání světla a odemykání branky pomocí ovladače
- široká škála volitelného příslušenství
- záložní baterie — sada (volitelné příslušenství) pro případ výpadku napájení

Možnost nouzového odblokování zevnitř pro ruční otevření brány

Technologie io-homecontrol®

- kompatibilní se všemi zařízeními řady Somfy io
- zpětné info na všech obousměrných dálkových ovladačích io

TECHNICKÉ ÚDAJE

Napájecí napětí:	230 V - 50 Hz
Min. prostor vedle křídla:	450 mm
Max. odsazení pantů:	400 mm
Napájecí napětí motoru:	24 V
Max. příkon pohonu:	800 W (500 W osvětlení)
Výstup pro osvětlení:	500 W max.
Napájení příslušenství:	24 V / 1,200 mA
Max. počet cyklů za den:	40
Čas otevření do 90°:	15 s
Rádiová frekvence:	868-870 MHz
Max. počet dálkových ovladačů:	38 ovladačů 1W, neomezeně 2W
Stupeň krytí:	IP44
Provozní teplota:	-20° až + 60° C
Testováno na:	36500 cyklů otevření/zavření

VÝHODY PRO PROFESIONÁLY

Řídicí jednotka Control Box 3S:

- rychlá instalace, přizpůsobitelná, intuitivní

Široká nabídka ramen pro speciální použití:

- otevření do úhlu až 150 stupňů
- otevírání ven
- otevření do svalu až 20%
- pro malý prostor za křídlem

Rychlý a bezpečný:

- koncové dorazy vestavěné v těle pohonu
- možnost elektrického odblokování zvencí klíčovým spínačem

SOUVISEJÍCÍ PRODUKTY

- řídicí jednotky TaHoma a Connexoon
- speciální ramena pro nestandardní podmínky
- výstražný maják s integr. anténou Master Pro 24V
- dálkový ovladač Keygo io
- bezpečnostní natáčecí infrazávory
- záložní baterie (zdroj)
- bezdrátová kódová klávesnice io (kovová)
- Standard Receiver io
- elektrický zámek 24V
- montážní sada pro úzké sloupky

Kompletní sady pohonu a příslušenství							
Obj. číslo	Popis	Axovia MultiPro 3S io	Keygo io 1841134	Connexoon 1811429	Zál. baterie (zár. 2 roky) 9001001	Maják s anténou 9016924	Infrazávora 1841233
1216500	AXOVIA MultiPro IO komfort sada*	2x	2x		1x	1x	1x
1216481	AXOVIA MultiPro IO sada + CNX*	2x	1x	1x	1x	1x	1x
1216498	AXOVIA MultiPro jeden motor	1x					
1216499	AXOVIA MultiPro dva motory	2x					

Popis výrobku	Objednací číslo	CZK	Balení	Záruka (měsíce)	Dostupnost
AXOVIA MultiPro IO komfort sada	1216500	27 040,00	1	36	✓
AXOVIA MultiPro IO sada + CNX	1216481	30 161,20	1	36/60	⊗
AXOVIA MultiPro jeden motor	1216498	9 353,20	1	36	⊗
AXOVIA MultiPro dva motory	1216499	13 514,80	1	36	⊗

* všechny sady obsahují řídicí jednotku Control Box Axovia io ref 1841142

ŽALUZIE

ROLETY

MARKYZY & SCREENY

INTERIÉR

VRATA A BRÁNY

OVLADAČE

PŘÍSLUŠENSTVÍ

OBJEKTOVÉ ŘÍZENÍ



Invisio 3S io

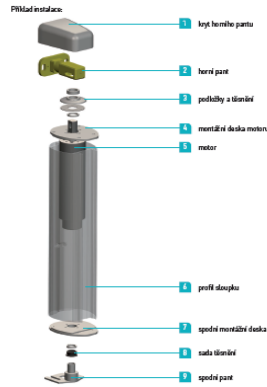

VLASTNOSTI A OBLAST POUŽITÍ

Pohon pro křídlové brány
šířka křídla až 2,5m / hmotnost až 125 kg

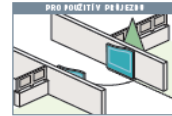
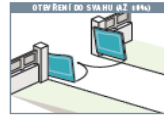
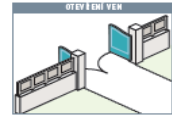

Unikátní neviditelné řešení pro náročné instalace a uživatele

VÝHODY PRO KONCOVÉ UŽIVATELE

Uživatelsky příjemný provoz

- technologicky unikátní a jedinečné řešení integrované přímo do rámu křídla brány (nutno 100x100x4mm)
- bezpečný provoz - detekce překážky
- rychlé otevření: 15 sec do 90°, ovládání světla a odemikání branky pomocí ovladače
- široká škála volitelného příslušenství
- záložní sada baterií — sada (volitelné příslušenství) pro případ výpadku napájení
- možnost nouzového odblokování pro ruční otevření brány

Technologie io-homecontrol®

- kompatibilní se všemi zařízeními řady Somfy io
- zpětné info na všech obousměrných dálkových ovladačích io

TECHNICKÉ ÚDAJE

Napájecí napětí:	230 V - 50 Hz
Max. křídlo pro pohon s magnet. brzdou:	1,8m x 1,5m / 90kg
Max. křídlo pro pohon s mechan. brzdou:	2,5m x 2m / 125kg
Napájecí napětí motoru:	24 V
Max. příkon pohonu:	800 W (500 W osvětlení)
Výstup pro osvětlení:	500 W max.
Napájení příslušenství:	24 V / 1,200 mA
Počet cyklů za den:	20
Čas otevření do 90°:	15 s
Rádiová frekvence:	868-870 MHz
Max. počet dálkových ovladačů:	38 ovladačů 1W, neom. ovl. 2W
Stupeň krytí:	IP44
Provozní teplota:	-20° až + 60 °C
Testováno na:	36500 cyklů otevření/zavření

VÝHODY PRO PROFESIONÁLY

Elektronika 3S:

- velmi rychlá instalace, plně přizpůsobitelná a intuitivní
- 34 nastavitelných parametrů, výpis chybových hlášení, zamykatelný displej

Spolehlivost a dlouhá životnost

- 2 varianty pohonu:
- pro brány s křídlem 1,8x1,5m a až 90kg - pohon s magnet. brzd.
- pro brány s křídlem až 2,5x2m a až 125kg - pohon s mech. brzdou

- aplikace: otevření vem, až do 180 stupňů, do svahu

Rychlé a jednoduché uvedení do provozu

- možnost změny parametrů — snadná orientace díky LCD displeji

SOUVISEJÍCÍ PRODUKTY

- řídicí jednotky TaHoma a Connexoon
- výstražný maják s integr. anténou Master Pro 24V
- dálkový ovladač Keygo io
- bezpečnostní natáčecí infrazářivory
- záložní baterie (zdroj)
- bezdrátová kódová klávesnice io (kovová)
- Standard Receiver io
- elektrický zámek 24V
- zemní doraz Invisio
- klíčová spínač
- kryt horního pantu

Kompletní sady pohonu a příslušenství							
Obj. číslo	Popis	Invisio motor s magnetickou brzdou 1216395	Invisio motor s mechanickou brzdou 1216396	Control box invosio + 2x Keygo io 1841189	Horní, spodní pant, výztuha pro magnet. brzdou	Horní a spodní pant pro mechan. brzdou	Držák motoru a držák pantu
1216405	INVISIO io magnet. pro jedno křídlo	1x			1x		
	INVISIO io magnet. std. sada	2x		1x	2x		2x
1216406	INVISIO io mech. pro jedno křídlo		1x			1x	
	INVISIO io mech. std. sada		2x	1x		2x	2x

Popis výrobku	Objednací číslo	CZK	Balení	Záruka (měsíce)	Dostupnost
INVISIO io magnet. pro jedno křídlo	1216405	16 468,92	1	36	☺
INVISIO io magnet. std. sada		Na dotaz			
INVISIO io mech. pro jedno křídlo	1216406	17 017,88	1	36	☺
INVISIO io mech. std. sada		Na dotaz			

* pro individuální sestavení pohonu kontaktujte Somfy

** pro nouzové odblokování Invisia s magnetickou brzdou je nutný klíčový spínač

ŽALUZIE

ROLETY

MARKYZY & SCREENY

INTERIÉR

VRATA A BRÁNY

OVLAĐAČE

PŘÍSLUŠENSTVÍ

OBJEKTOVÉ ŘÍZENÍ



Elixo 500 24V 3S RTS



KOMPATIBILNÍ SE SOLÁRNÍ SADOU

VLASTNOSTI A OBLAST POUŽITÍ

Pohony pro posuvné brány
šířka až 8 m / hmotnost až 500 kg

Typická instalace

1. Elixo 500 3S RTS
2. Výstražný maják
3. Venkovní anténa

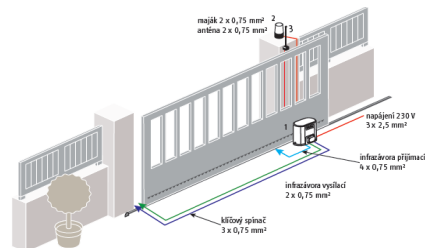

Spolehlivé, vysoce odolné a tiché řešení pro posuvné brány.

VÝHODY PRO KONCOVÉ UŽIVATELE

Uživatelsky příjemný provoz

- bezpečný provoz - detekce překážky
- rychlé otevření: 15 s pro bránu 3 m
- tichý chod, zpomalené dojezdy
- ovládání světla a odemikání branky pomocí ovladače
- široká škála volitelného příslušenství
- záložní baterie — sada (volitelné příslušenství) pro případ výpadku napájení
- možnost nouzového odblokování zevnitř pro ruční otevření brány

TECHNICKÉ ÚDAJE

Napájecí napětí:	230 V - 50 Hz
Napájecí napětí motoru:	24 V
Příkon pohonu:	130 W
Výstup pro osvětlení:	500 W max.
Max. hmotnost brány	500 kg
Napájení příslušenství:	24 V / 1.200 mA
Počet cyklů za den:	30
Čas otevření 3m:	15 s
Rádiová frekvence:	433,42 MHz
Max. počet ovladačů	40
Stupeň krytí:	IP44
Provozní teplota:	-20° až + 60° C
Testováno na:	55000 cyklů otevření/zavření

VÝHODY PRO PROFESIONÁLY

Elektronika 3S:

- rychlá instalace, plně přizpůsobitelná a intuitivní

Spolehlivost a dlouhá životnost

- pro brány s křídlem o šířce až 8m a hmotnosti až 500 kg.
- pro rezidenční i komerční instalace až 30 cyklů denně.

Rychlé a jednoduché uvedení do provozu

- možnost změny parametrů — snadný přístup k LCD displeji

SOUVISEJÍCÍ PRODUKTY

- zesílený nylonový hřeben s horním nebo spodním uchycením
- montážní podstavec pod Elixo
- magnetické koncové dorazy **
- výstražný maják s integr. anténou Master Pro 24V
- dálkový ovladač Keygo RTS
- bezpečnostní natáčecí infrazávory
- záložní baterie (zdroj)
- bezdrátová kódová klávesnice RTS (kovová)
- Standard Receiver RTS

Kompletní sady pohonu a příslušenství

Obj. číslo	Popis						
		Elixo 500 24V 3S RTS	Keygo RTS 1841064	podstavec 9018678	Zál. baterie (zár. 2 roky) 9001001	Maják s anténou 9014082	Infrazávora 1841233
1216363	ELIXO 500 24V 3S RTS std. sada	1x	2x				
1216364	ELIXO 500 24V 3S RTS komfort sada	1x	2x		1x	1x	1x

Popis výrobku

Popis výrobku	Objednáací číslo	CZK	Balení	Záruka (měsíce)	Dostupnost
ELIXO 500 24V 3S RTS std. sada	1216363	9 636,86	1	36	✓
ELIXO 500 24V 3S RTS komfort sada	1216364	10 707,96	1	36	✓

* pro urychlení montáže pohonu doporučujeme podstavec pod Elixo 9018678

** pro možnost zapojení magnetických koncových dorazů kontaktujte Somfy

ŽALUZIE

ROLETY

MARKYZY & SCREENY

INTERIÉR

VRATA A BRÁNY

OVLADAČE

PŘÍSLUŠENSTVÍ

OBJEKTOVÉ ŘÍZENÍ



Elixo 500 230V RTS



VLASTNOSTI A OBLAST POUŽITÍ

Pohon pro posuvné brány
šířka až 8 m / hmotnost až 500 kg

Typická instalace

1. Elixo 500 230V RTS
2. Výstražný maják
3. Venkovní anténa

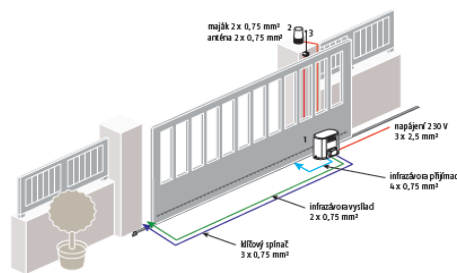

Spolehlivý a odolný pro posuvné brány

VÝHODY PRO KONCOVÉ UŽIVATELE

Uživatelsky příjemný provoz

- rychlé otevření: 21 s pro bránu 3 m
- tichý chod, zpomalené dojezdy
- široká škála volitelného příslušenství
- možnost nouzového odblokování zevnitř pro ruční otevření brány

TECHNICKÉ ÚDAJE

Napájecí napětí:	230 V - 50 Hz
Napájecí napětí motoru:	230 V
Příkon pohonu:	290 W
Výstup pro osvětlení:	500 W max.
Max. hmotnost brány	500 kg
Napájení příslušenství:	24 V / 1.200 mA
Počet cyklů za den:	50
Čas otevření 3m:	21 s
Rádiová frekvence:	433,42 MHz
Max. počet ovladačů:	36
Stupeň krytí:	IP44
Provozní teplota:	-20° až + 60°C
Testováno na:	55000 cyklů otevření/zavření

VÝHODY PRO PROFESIONÁLY

- rychlá instalace, plně přizpůsobitelná a intuitivní
- nastavení pomocí přepínačů DIPů

Spolehlivost a dlouhá životnost

- pro brány s křídlem o šířce až 8m a hmotnosti až 500 kg
- pro rezidenční i komerční instalace až 50 cyklů denně

Rychlé a jednoduché uvedení do provozu

- možnost změny parametrů

SOUVISEJÍCÍ PRODUKTY

- zesílený nylonový hřeben s horním nebo spodním uchycením
- montážní podstavec pod Elixo
- magnetické koncové dorazy
- výstražný maják s integr. anténou Master Pro 230V
- dálkový ovladač Keygo RTS
- bezpečnostní natáčecí infrazávory
- záložní baterie (zdroj)
- bezdrátová kódová klávesnice RTS (kovová)
- Standard Receiver RTS

Kompletní sady pohonu a příslušenství							
Obj. číslo	Popis	Elixo 500 230V RTS	Keytis RTS 1841026	podstavec 9018678	anténa 2400472	Maják ECO 230V 9020138	Infrazávora 1841233
1216451	ELIXO 500 230V RTS komf. ECO sada	1x	2x	1x		1x	1x
1216452	ELIXO 500 230V RTS komf. ECO sada (paleta)	1x	2x	1x		1x	1x

Popis výrobku	Objednací číslo	CZK	Balení	Záruka (měsíce)	Dostupnost
ELIXO 500 230V RTS komf. sada	1216451	10 699,29	1	36	⊗
ELIXO 500 230V RTS komf. sada (paleta)	1216452	10 163,79	36	36	✓

ŽALUZIE

ROLETY

MARKÝZY & SCREENY

INTERIÉR

VRATA A BRÁNY

OVLADAČE

PŘÍSLUŠENSTVÍ

OBJEKTOVÉ ŘÍZENÍ



Elixo 800 230V RTS



VLASTNOSTI A OBLAST POUŽITÍ

Pohony pro posuvné brány
šířka až 10 m / hmotnost až 800 kg

Typická instalace

Doporučené příslušenství pro instalaci pohonu.
1. Elixo 800I1300I2000 230 V RTS
2. Výstražný maják
3. Venkovní anténa

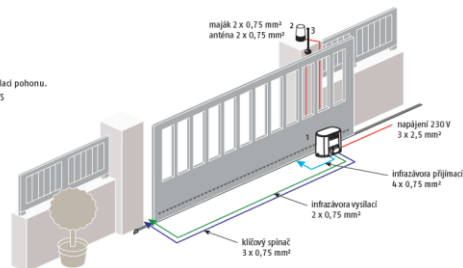

Výkonný, přesný a spolehlivý i pro delší posuvné brány

VÝHODY PRO KONCOVÉ UŽIVATELE

Uživatelsky příjemný provoz

- rychlé otevření: 15 s pro bránu 3 m
- tichý chod, zpomalené dojezdy
- široká škála volitelného příslušenství
- možnost nouzového odblokování zevnitř pro ruční otevření brány

TECHNICKÉ ÚDAJE

Napájecí napětí:	230 V - 50 Hz
Napájecí napětí motoru:	230 V
Příkon pohonu:	300 W
Výstup pro osvětlení:	500 W max.
Max. hmotnost brány	800 kg
Napájení příslušenství:	24 V / 200 mA
Počet cyklů za den:	100
Čas otevření 3m:	21 s
Rádiová frekvence:	433,42 MHz
Max. počet ovladačů	128
Stupeň krytí:	IP44
Provozní teplota:	-20° až + 60°C
Testováno na:	55000 cyklů otevření/zavření

VÝHODY PRO PROFESIONÁLY

- rychlá instalace, plně přizpůsobitelná a intuitivní
- nastavení pomocí přepínačů DIPů

Spolehlivost a dlouhá životnost

- pro brány s křídlem o šířce až 10m a hmotnosti až 800 kg
- pro rezidenční i komerční instalace až 100 cyklů denně

Rychlé a jednoduché uvedení do provozu

- možnost změny parametrů

SOUVISEJÍCÍ PRODUKTY

- zesílený ocelový hřeben
- montážní podstavec pod Elixo
- výstražný maják s integr. anténou Master Pro 230V
- dálkový ovladač Keygo RTS
- bezpečnostní natáčecí infrazávory
- záložní baterie (zdroj)
- bezdrátová kódová klávesnice RTS (kovová)
- Standard Receiver RTS

Kompletní sady pohonu a příslušenství

Obj. číslo	Popis	Elixo 800 230V RTS	Keygo RTS 1841064	podstavec 9018678	Keytis RTS 1841026	Maják ECO 230V 9020138	Infrazávora 1841233
1216454	ELIXO 800 230V RTS standard sada	1x	2x	1x			
1216455	ELIXO 800 230V RTS komfort sada	1x		1x	2x	1x	1x

Popis výrobku	Objednací číslo	CZK	Balení	Záruka (měsíce)	Dostupnost
ELIXO 800 230V RTS standard sada	1216454	11 234,79	1	36	✓
ELIXO 800 230V RTS komfort sada	1216455	13 912,29	1	36	✓

* pro ukotvení pohonu doporučujeme ocelový hřeben 9011069

ŽALUZIE

ROLETY

MARKYZY & SCREENY

INTERIÉR

VRATA A BRÁNY

OVLAĐAČE

PŘÍSLUŠENSTVÍ

OBJEKTOVÉ ŘÍZENÍ



Elixo 2000 230V RTS



VLASTNOSTI A OBLAST POUŽITÍ

Pohony pro posuvné brány
šířka až 20 m / hmotnost až 2000 kg

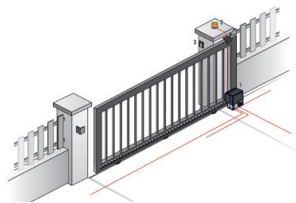

Nejvýkonnější pohon pro posuvné brány

VÝHODY PRO KONCOVÉ UŽIVATELE

- Motor je určen pro velmi intenzivní použití (trvalý provoz). Testováno na 180 000 cyklů pro brány 10 m a 2000 kg.
- Automatické zavření a další provozní režimy, které splňují všechny vaše potřeby.
- Nastavitelná poloha částečného otevření pro chodce a cyklisty.
- Enkodérový snímač pro el. řízený bezpečný a konstantní pohyb, pro zajištění maximálního klidu a bezpečnosti uživatelům brány.
- Individuální klíč pro odblokování motoru při výpadku proudu.

VÝHODY PRO PROFESIONÁLY

- Tažná síla a zpomalený jezd se automaticky nastavují během učícího cyklu tak, aby odpovídaly rozměrům a hmotnosti brány.
- Převodovka je uložena v olejové lázni. Je tak trvale mazána a dokonale ochlazena čímž se minimalizuje její opotřebení.
- Zabezpečení proti přepětí je zaručeno elektronickým systémem, který detekuje přítomnost překážek.
- Samosvornost motoru zaručuje dokonalé uzamčení brány v zavřené poloze, čímž se zabrání jakékoli možnosti vniknutí.

TECHNICKÉ ÚDAJE

Napájecí napětí:	230 V - 50 Hz
Napájecí napětí motoru:	230 V
Příkon pohonu:	750 W
Tažná síla:	40 Nm
Max. hmotnost brány	2000 kg
Napájení příslušenství:	24 V / 200 mA
Počet cyklů za den:	100
Čas otevření:	9m za minutu
Rádiová frekvence:	433,42 MHz
Max. počet ovladačů	32
Systém mazání převodovky:	olejová lázeň
Provozní teplota a IP	-20' až + 55' C / IP44
Testováno 10m a 2000kg:	180000 cyklů otevření/zavření

SOUVISEJÍCÍ PRODUKTY

- zesílený ocelový hřeben šířky 22mm
- montážní podstavec pod Elixo
- výstražný maják s integr. anténou Master Pro 230V
- dálkový ovladač Keygo RTS
- bezpečnostní natáčecí infrazávory
- bezdrátová kódová klávesnice RTS (kovová)
- Standard Receiver RTS

Kompletní sady pohonu a příslušenství

Obj. číslo	Popis	Elixo 2000 230V RTS	Keygo RTS 1841064	podstavec	ocelový hřeben 9020919	Maják ECO 230V 9020138	Infrazávora 1841233
1216595	ELIXO 2000 230V RTS standard sada	1x	2x	1x			
1216600	ELIXO 2000 230V RTS std sada paleta (8ks)	1x	2x	1x			
9020919	Ocelový hřeben 2m/22mm				1x		

Popis výrobku	Objednáací číslo	CZK	Balení	Záruka (měsíce)	Dostupnost
ELIXO 2000 230V RTS standard sada	1216595	26 764,29	1	36	📦
ELIXO 2000 230V RTS std sada paleta (8ks)	1216600	20 338,29	8	36	📦
Ocelový hřeben 2m/22mm	9020919	817,89	0	60	📦

ŽALUZIE

ROLETY

MARKÝZY & SCREENY

INTERIER

VRATA A BRÁNY

OVLADAČE

PŘÍSLUŠENSTVÍ

OBJEKTOVÉ ŘÍZENÍ

KOVOPOČÍTOVARY.CZ



Ixengo S 24V 3S RTS



KOMPATIBILNÍ SE
SOLÁRNÍ SADOU

VLASTNOSTI A OBLAST POUŽITÍ

Pohony pro křídlové brány
šířka křídla až 1,8 m / hmotnost až 200 kg

Typická instalace

- Doporučené příslušenství pro instalaci pohonu.
1. Ixengo S 3S RTS
 2. Výstražný maják
 3. Venkovní anténa
 4. Klíčový spínač nebo kódový zámeček
 5. SKT® řídicí elektroniky

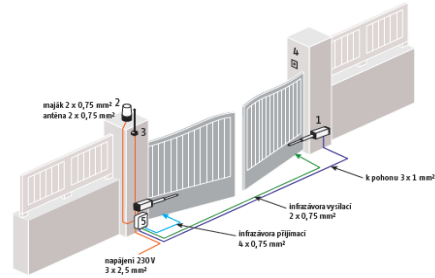

Odolný, výkonný a bezpečný pro menší železné a ocelové brány.

VÝHODY PRO KONCOVÉ UŽIVATELE

Uživatelsky příjemný provoz

- bezpečný provoz - detekce překážky
- rychlé otevření: 20 sec do 90 stupňů
- ovládání světla a odemykání branky pomocí ovladače
- tichý chod, zpomalené dojezdy
- široká škála volitelného příslušenství
- záložní baterie — sada (volitelné příslušenství) pro případ výpadku napájení
- možnost nouzového odblokování zevnitř pro ruční otevření brány

TECHNICKÉ ÚDAJE

Napájecí napětí:	230 V - 50 Hz
Napájecí napětí motoru:	24 V
Příkon pohonu:	40 W
Výstup pro osvětlení:	500 W max.
Max. hmotnost brány	200 kg
Napájení příslušenství:	24 V / 1.200 mA
Počet cyklů za den:	60
Čas otevření 3m:	20 s
Rádiová frekvence:	433,42 MHz
Max. počet ovladačů	32
Tažná síla	2000N
Stupeň krytí:	IP44
Provozní teplota:	-20° až + 60° C
Testováno na:	110000 cyklů otevření/zavření

VÝHODY PRO PROFESIONÁLY

Elektronika 3S:

- rychlá instalace, plně přizpůsobitelná a intuitivní

Spolehlivost a dlouhá životnost

- pro brány s křídlem o šířce až 1,8m a hmotnosti až 200 kg
- pro rezidenční i komerční instalace až 60 cyklů denně

Rychlé a jednoduché uvedení do provozu

- možnost změny parametrů — snadná orientace díky LCD displeji

SOUVISEJÍCÍ PRODUKTY

- výstražný maják s integr. anténou Master Pro 24V
- dálkový ovladač Keygo RTS
- bezpečnostní natáčecí infrazávory
- záložní baterie (zdroj)
- bezdrátová kódová klávesnice RTS (kovová)
- Standard Receiver RTS

Kompletní sady pohonu a příslušenství

Obj. číslo	Popis	Ixengo S 3S RTS	Keygo RTS 1841064	Control Box 1841147	Zál. baterie (zár. 2 roky) 9001001	Maják s anténou 9014082	Infrazávora 1841233
1216308	IXENGO S 24V RTS standard sada	2x	2x	1x			
1216310	IXENGO S 24V RTS komfort sada	2x	2x	1x	1x	1x	1x
1216239	IXENGO S 24V RTS jeden pohon	1x					

Popis výrobku	Objednací číslo	CZK	Balení	Záruka (měsíce)	Dostupnost
IXENGO S 24V RTS standard sada	1216308	16 516,43	1	36	🚚
IXENGO S 24V RTS komfort sada	1216310	17 957,46	1	36	✓
IXENGO S 24V RTS jeden pohon	1216239	5 276,39	1	36	🚚

ŽALUZIE

ROLETY

MARKÝZY & SCREENY

INTERIÉR

VRATA A BRÁNY

OVLADAČE

PŘÍSLUŠENSTVÍ

OBJEKTOVÉ ŘÍZENÍ



Ixengo L 24V 3S RTS



KOMPATIBILNÍ SE SOLÁRNÍ SADOU



magnetické koncové dorazy

VLASTNOSTI A OBLAST POUŽITÍ

Pohon pro křídlové brány
šířka křídla až 4 m / hmotnost až 400 kg

Typická instalace

Doporučené příslušenství pro instalaci pohonu:

1. Ixengo 3S RTS
2. výstražný maják
3. Venkovní anténa
4. Klíčový spínač nebo kódový zámek
5. Sada řídicí elektroniky

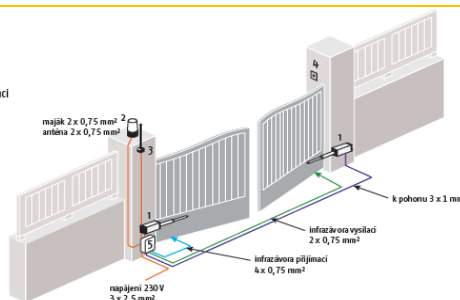

Krásný, odolný, výkonný a bezpečný i pro velké železné a ocelové brány.

VÝHODY PRO KONCOVÉ UŽIVATELE

Uživatelsky příjemný provoz

- bezpečný provoz - detekce překážky

- ovládání světla a odemykání branky pomocí ovladače
- detekce překážky, zpomalené dojezdy
- široká škála volitelného příslušenství
- záložní baterie — sada (volitelné příslušenství) pro případ výpadku napájení
- možnost nouzového odblokování zevnitř pro ruční otevření brány pomocí speciálního klíče

TECHNICKÉ ÚDAJE

Napájecí napětí:	230 V - 50 Hz
Napájecí napětí motoru:	24 V
Příkon pohonu:	40 W
Výstup pro osvětlení:	500 W max.
Max. hmotnost křídla:	400 kg
Napájení příslušenství:	24 V / 1.200 mA
Počet cyklů za den:	60
Čas otevření do 90°:	25 s
Rádiová frekvence:	433,42 MHz
Max. počet ovladačů	40
Tažná síla:	2000N
Stupeň krytí:	IP44
Provozní teplota:	-20° až + 60°C
Testováno na:	110000 cyklů otevření/zavření

VÝHODY PRO PROFESIONÁLY

'Elektronika 3S:

- rychlá instalace, plně přizpůsobitelná a intuitivní

Vysoký výkon pohonu

- pro brány s křídlem až 4 m / 400 kg.
- mobilní aplikace pro snadnou montáž a nastavení
- elektronické magnetické dorazy přístupné ze shora
- nastavitelné pilířové drážky pro přizpůsobení podmínkám v místě instalace
- intuitivní programování parametrů pomocí 3S technologie
- extra přítlačná síla v poloze zavřeno

SOUVISEJÍCÍ PRODUKTY

- výstražný maják s integr. anténou Master Pro 24V
- dálkový ovladač Keygo RTS
- bezpečnostní natáčecí infrazávory
- záložní baterie (zdroj)
- bezdrátová kódová klávesnice RTS (kovová)
- Standard Receiver RTS

Kompletní sady pohonu a příslušenství

Obj. číslo	Popis	IXENGO L 24V RTS	Keygo RTS 1841064	Keytis RTS 1841026	Zál. baterie (zár. 2 roky) 9001001	Maják s anténou 9014082	Infrazávora 1841233
1216552	IXENGO L RTS 24V std. sada	2x	2x				
1216555	IXENGO L RTS 24V komfort sada	2x	2x		1x	1x	1x
1216560	IXENGO L jeden motor	1x					

Popis výrobku	Objednací číslo	CZK	Balení	Záruka (měsíce)	Dostupnost
IXENGO L RTS 24V std. sada	1216552	14 787,96	1	36	✓
IXENGO L RTS 24V komfort sada	1216555	16 488,30	1	36	✓
IXENGO L jeden motor	1216560	5 711,80	1	36	✓

* obsahuje Maják ECO 24 bez antény

** ke každému pohonu je dodáván pilířový držák

*** ke každé sadě je dodávána řídicí jednotka Control Box Ixengo

ŽALUZIE

ROLETY

MARKÝZY & SCREENY

INTERIÉR

VRATA A BRÁNY

OVLADAČE

PŘÍSLUŠENSTVÍ

OBJEKTOVÉ ŘÍZENÍ



Ixengo L 230V RTS



VLASTNOSTI A OBLAST POUŽITÍ

Pohony pro křídlové brány
šířka křídla až 4 m / hmotnost až 400 kg

Typická instalace

1. Ixengo L 230V RTS
2. Výstražný maják
3. Venkovní anténa
4. Klíčový spínač/ nebo kódová klávesnice
5. Řídicí jednotka

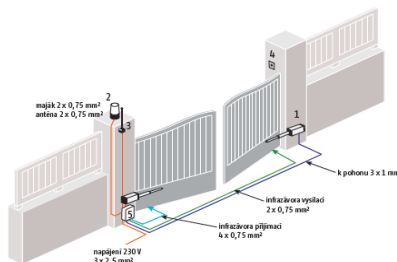

* Aplikace

Celkové
4m / 400 kg

v detailech
4 m a 170 kg
3 m a 300 kg
2,6 m a 400 kg

Elektrický zámeček doporučen pro křídla nad 2 metry

Krásný, odolný, výkonný a bezpečný i pro větší železné a ocelové brány.

VÝHODY PRO KONCOVÉ UŽIVATELE

Uživatelsky příjemný provoz

- Rychlé otevření: 25 sec do 90 stupňů
- tichý chod, zpomalené dojezdy
- široká škála volitelného příslušenství
- možnost nouzového odblokování zevnitř pro ruční otevření brány
- silný pohon pro náročné podmínky

TECHNICKÉ ÚDAJE

Napájecí napětí:	230 V - 50 Hz
Napájecí napětí motoru:	230 V
Příkon pohonu:	210 W
Výstup pro osvětlení:	230V - 60 W max.
Max. hmotnost křídla	400 kg
Napájení příslušenství:	24 V / 360 mA
Počet cyklů za den:	60
Čas otevření do 90°:	25 s
Rádiová frekvence:	433,42 MHz
Max. počet ovladačů	128
Tažná síla / pracovní zdvih	2.000 N / 480 mm
Stupeň krytí:	IP44
Provozní teplota:	-20° až + 60°C
Testováno na:	110000 cyklů otevření/zavření

VÝHODY PRO PROFESIONÁLY

Vysoký výkon pohonu

- pro brány s křídlem až 4 m / až 400 kg
- mobilní aplikace pro snadnou montáž a nastavení
- nastavitelné pilířové držáky pro přizpůsobení podmínkám v místě instalace
- intuitivní programování parametrů pomocí přepínačů DIPů
- pro náročné podmínky instalace
- nutno vybavit bezpečnostním zařízením

SOUVISEJÍCÍ PRODUKTY

- výstražný maják s integr. anténou Master Pro 230V
- dálkový ovladač Keygo RTS
- bezpečnostní infrazávory
- bezdrátová klávesnice (kovová)
- Standard Receiver RTS
- mechanické koncové dorazy

Obj. číslo	Popis						
1216433	IXENGO L 230V RTS komfort sada	2 x	1 x	1 x	1x	1x	
1216436	IXENGO L 230V jeden motor	1x					1x

Popis výrobku	Objednací číslo	CZK	Balení	Záruka (měsíce)	Dostupnost
IXENGO L 230V RTS komfort sada	1216433	17 125,29	1	36	✓
IXENGO L 230V jeden motor	1216436	6 232,00	1	36	✓

* všechny sady obsahují novou řídicí jednotku Control Box 230 RTS ref 1841212

ŽALUZIE

ROLETY

MARKÝZY & SCREENY

INTERIÉR

VRATA A BRÁNY

OVLADAČE

PŘÍSLUŠENSTVÍ

OBJEKTOVÉ ŘÍZENÍ



NOVINKA!



Ixengo Jack 230V RTS



VLASTNOSTI A OBLAST POUŽITÍ

Pohony pro křídlové brány
šířka křídla až 3 m / hmotnost až 350 kg

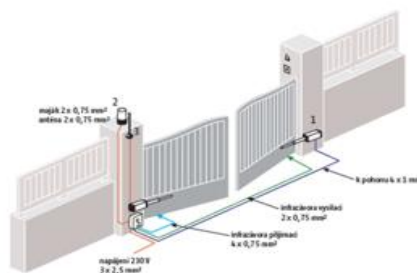

Robustní, výkonný a bezpečný i pro větší železné a ocelové brány.

VÝHODY PRO KONCOVÉ UŽIVATELE

Uživatelsky příjemný provoz

- ochrana proti prachu
- široká nabídka příslušenství
- velká přítlačná síla v poloze zavřeno
- přizpůsoben pro malé sloupky, odsazení pantu max. 120 mm

TECHNICKÉ ÚDAJE

Napájecí napětí:	230 V - 50 Hz
Napájecí napětí motoru:	230 V
Příkon pohonu:	280 W
Výstup pro osvětlení:	230V - 60 W max.
Max. hmotnost křídla	350 kg
Napájení příslušenství:	24 V / 315 mA
Počet cyklů za den:	60
Rychlost otevření:	18 mm/s
Rádiová frekvence:	433,42 MHz
Max. počet ovladačů	128
Tažná síla / pracovní zdvih	3.000 N / 300 mm
Stupeň krytí:	IP54
Provozní teplota:	-20° až + 55°C
Testováno na:	110000 cyklů otevření/zavření

VÝHODY PRO PROFESIONÁLY





Vysoký výkon pohonu

- pro brány s křídlem až 3 m / až 350 kg
- mobilní aplikace pro snadnou montáž a nastavení
- vhodný pro montáž s omezeným prostorem za křídlem
- intuitivní programování parametrů pomocí přepínacích DIPů
- pro náročné podmínky instalace
- nutno vybavit bezpečnostním zařízením
- nutno vybavit mechanickými koncovými dorazy

SOUVISEJÍCÍ PRODUKTY

- výstražný maják s integr. anténou Master Pro 230V
- dálkový ovladač Keygo RTS
- bezpečnostní infrazávory
- bezdrátová klávesnice (kovová)
- Standard Receiver RTS

Kompletní sady pohonu a příslušenství

Obj. číslo	Popis					
		Ixengo Jack 230V motor	Control Box CB 230 RTS 1841212	Keytis 2 RTS 1841026	Maják s anténou 9020138	Infrazávora 1841233
1216546	IXENGO J S 230 V RTS ECO komf. sada	2 x	1 x	2 x	1 x	1 x
1216548	IXENGO J S 230 V pravý pohon	1 x				
1216549	IXENGO J S 230 V levý pohon	1x				

Popis výrobku	Objednací číslo	CZK	Balení	Záruka (měsíce)	Dostupnost
IXENGO J S 230 V RTS ECO komf. sada	1216546	13 912,29	1	36	✓
IXENGO J S 230 V pravý pohon	1216548	5 191,60	1	36	📦
IXENGO J S 230 V levý pohon	1216549	5 191,60	1	36	📦

* všechny sady obsahují novou řídicí jednotku Control Box 230 RTS ref 1841212

ŽALUZIE

ROLETY

MARKÝZY & SCREENY

INTERIÉR

VRATA A BRÁNY

OVLADAČE

PŘÍSLUŠENSTVÍ

OBJEKTOVÉ ŘÍZENÍ



NOVINKA!



Ixengo JL 230V RTS



VLASTNOSTI A OBLAST POUŽITÍ

Pohony pro křídlové brány
šířka křídla až 4 m / hmotnost až 1000 kg

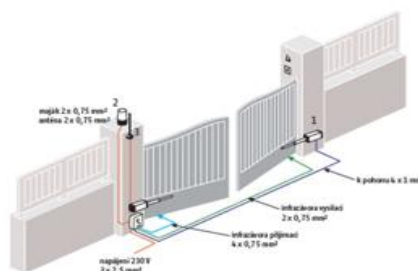

Super silný, výkonný a bezpečný i pro větší železné a ocelové brány.

VÝHODY PRO KONCOVÉ UŽIVATELE

Uživatelsky příjemný provoz

- ochrana proti prachu
- široká nabídka příslušenství
- velká přítlačná síla v poloze zavřeno
- přizpůsoben pro malé sloupky, odsazení pantu max. 150 mm

TECHNICKÉ ÚDAJE

Napájecí napětí:	230 V - 50 Hz
Napájecí napětí motoru:	230 V
Příkon pohonu:	280 W
Výstup pro osvětlení:	230V - 60 W max.
Max. hmotnost křídla	1000 kg
Napájení příslušenství:	24 V / 315 mA
Počet cyklů za den:	60
Rychlost otevření:	18 mm/s
Rádiová frekvence:	433,42 MHz
Max. počet ovladačů	128
Tažná síla / pracovní zdvih	3.000 N / 400 mm
Stupeň krytí:	IP54
Provozní teplota:	-20° až + 55°C
Testováno na:	50000 cyklů otevření/zavření

VÝHODY PRO PROFESIONÁLY

Vysoký výkon pohonu

- pro brány s křídlem až 4 m / až 1000 kg
- mobilní aplikace pro snadnou montáž a nastavení
- držák na sloupku v rovině s držákem na křídle
- vhodný pro montáž s omezeným prostorem za křídlem
- intuitivní programování parametrů pomocí přepínacích DIPů
- pro náročné podmínky instalace
- nutno vybavit bezpečnostním zařízením
- nutno vybavit mechanickými koncovými dorazy

SOUVISEJÍCÍ PRODUKTY

- výstražný maják s integr. anténou Master Pro 230V
- dálkový ovladač Keygo RTS
- bezpečnostní infrazávory
- bezdrátová klávesnice (kovová)
- Standard Receiver RTS

Kompletní sady pohonu a příslušenství

Obj. číslo	Popis	Ixengo JL 230V motor	Control Box 230 RTS 1841212	Keytis 2 RTS 1841026	Maják s anténou 9020138	Infrazávora 1841233
1240550	IXENGO JL 230 V RTS ECO komf. sada	2 x	1 x	2 x	1 x	1 x
1240552	IXENGO JL 230 V levý pohon	1 x				
1240553	IXENGO JL 230 V pravý pohon	1x				

Popis výrobku	Objednací číslo	CZK	Balení	Záruka (měsíce)	Dostupnost
IXENGO JL 230 V RTS ECO komf. sada	1240550	15 300,00	1	36	📦
IXENGO JL 230 V pravý pohon	1240553	6 018,00	1	36	📦
IXENGO JL 230 V levý pohon	1240552	6 018,00	1	36	📦

* všechny sady obsahují novou řídicí jednotku Control Box 230 RTS ref 1841212

ŽALUZIE

ROLETY

MARKÝZY & SCREENY

INTERIÉR

VRATA A BRÁNY

OVLAĐAČE

PŘÍSLUŠENSTVÍ

OBJEKTOVÉ ŘÍZENÍ



Axovia 220B RTS



VLASTNOSTI A OBLAST POUŽITÍ

- pohony pro křídlové brány
- šířka křídla až 2 m / hmotnost až 200 kg

Typická instalace

Doporučené příslušenství pro instalaci pohonu:

1. Axovia 220B
2. Výstražný maják
3. Venkovní anténa
4. Klíčoví spínač nebo kódová klávesnice

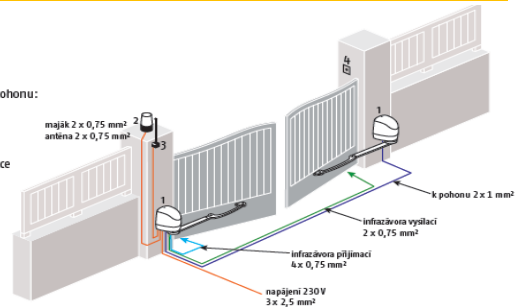

Nejrychlejší Somfy pohon pro křídlové brány s jedinečným designem a snadnou instalací

VÝHODY PRO KONCOVÉ UŽIVATELE

Rychlý a bezpečný

- rychlé otevření: 90° za 10 s
- samosvorná ramena odolná proti silnému větru a násilnému otevření
- snadné nouzové odblokování pro ruční otevření
- možnost vložení záložní baterie přímo do řídicí jednotky pohonu

Šetrný vůči bráně

- zpomalený dojezd

Praktický a pohodlný provoz

- funkce automatického zavření po uplynutí nastaveného času a částečné otevření pro pěší průchod

Možnost solárního napájení v místech bez přívodu elektrické energie

TECHNICKÉ ÚDAJE

Napájecí napětí:	230 V - 50 Hz
Min. prostor vedle křídla:	490 mm
Max. odsazení závěsů:	250 mm
Napájecí napětí motoru:	24 V
Příkon pohonu:	130 W
Výstup pro osvětlení:	500 W max.
Napájení příslušenství:	24 V / 200 mA
Počet cyklů za den:	20
Čas otevření do 90°:	10 s
Rádiová frekvence:	RTS 433,42 MHz
Max. počet dálkových ovladačů:	16
Stupeň krytí:	IP44
Provozní teplota:	-20° až + 60°C
Testováno na:	36500 cyklů otevření/zavření

VÝHODY PRO PROFESIONÁLY

- snadná a jednoduchá instalace
- uvedení do provozu pomocí dálkového ovladače během 2 minut
- vestavěná řídicí jednotka (elektronika)
- koncové dorazy vestavěné v kloubu ramene
- není nutné používat zemní dorazy
- soulad s normami po provedení samoučícího cyklu — další nastavení nejsou nutná

SOUVISEJÍCÍ PRODUKTY

- výstražný maják s integr. anténou Master Pro 24V
- dálkový ovladač Keytis RTS / Keygo RTS
- bezpečnostní infrazávory
- záložní baterie (zdroj)
- bezdrátová kódová klávesnice RTS (kovová)
- Standard Receiver RTS

Kompletní sady pohonu a příslušenství							
Obj. číslo	Popis	Axovia 220B	Keygo RTS 1841064	Anténa 9001002	Zál. baterie (zár. 2 roky) 9001001	Maják s anténou 9014082	Infrazávora 1841233
1216501	Standardní sada *	2x	2x	1x			
1216502	Komfortní sada *	2x	2x		1x	1x	1x
1216504	Sada 1 motor + 2x Keygo	1x	2x				
1216505	Sada 2 motory	2x					

Popis výrobku	Objednací číslo	CZK	Balení	Záruka (měsíce)	Dostupnost
AXOVIA 220B 2 křídlová standardní sada	1216501	14 448,30	1	36	✓
AXOVIA 220B 2 křídlová komfortní sada	1216502	18 698,64	1	36	✓
AXOVIA 220B 1 motor + 2x Keygo	1216504	10 393,60	1	36	⌘
AXOVIA 220B 2 motory	1216505	12 474,40	1	36	⌘

* s vestavěnou elektronikou

** MOŽNOST PŘIPOJENÍ POUZE INFRAZÁVORY 1841233!

ŽALUZIE

ROLETY

MARKÝZY & SCREENY

INTERIÉR

VRATA A BRÁNY

OVLADAČE

PŘÍSLUŠENSTVÍ

OBJEKTOVÉ ŘÍZENÍ



Axovia MultiPro 3S RTS



KOMPATIBILNÍ SE SOLÁRNÍ SADOU

VLASTNOSTI A OBLAST POUŽITÍ

Pohon pro křídlové brány
šířka křídla až 2,5m / hmotnost až 300 kg

Typická instalace

1. Axovia MultiPro 3S RTS
2. Výstražný maják
3. Venkovní anténa
4. Klíčový spínač nebo kódová klávesnice
5. Řídicí jednotka

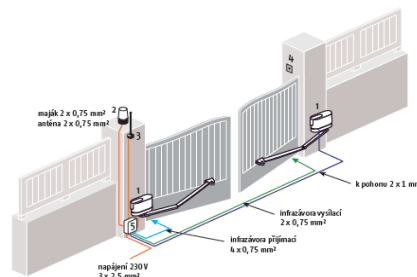

Univerzální řešení pro téměř všechny podmínky a instalace

VÝHODY PRO KONCOVÉ UŽIVATELE

Rychlý a bezpečný

- bezpečný provoz - detekce překážky
- rychlé otevření: 90° za 15 s
- samosvorná ramena odolná proti silnému větru a násilnému otevření
- snadné nouzové odblokování pro ruční otevření
- možnost vložení záložní baterie přímo do řídicí jednotky

Šetrný vůči bráně

- ovládání světla a odemkání branky pomocí ovladače
- zpomalený dojezd

Praktický a pohodlný provoz

- funkce automatického zavření po uplynutí nastaveného času a částečné otevření pro pěší průchod

Možnost solárního napájení v místech bez přívodu elektrické energie

TECHNICKÉ ÚDAJE

Napájecí napětí:	230 V - 50 Hz
Min. prostor vedle křídla:	450 mm
Max. odsazení závěsů:	400 mm
Napájecí napětí motoru:	24 V
Příkon pohonu:	800 W (500 W osvětlení)
Výstup pro osvětlení:	500 W max.
Napájecí příslušenství:	24 V / 1,2 A
Počet cyklů za den:	40
Čas otevření do 90°:	15 s
Rádiová frekvence:	RTS 433,42 MHz
Max. počet dálkových ovladačů:	32
Stupeň krytí:	IP44
Provozní teplota:	-20° až +60°C
Testováno na:	36500 cyklů otevření/zavření

VÝHODY PRO PROFESIONÁLY

Řídicí jednotka Control Box 3S:

- rychlá instalace, přizpůsobitelná, intuitivní

Široká nabídka ramen pro speciální použití:

- otevření do úhlu až 150 stupňů
- otevření ven
- otevření do svahu až 20%
- pro malý prostor za křídlem

Rychlý a bezpečný:

- koncové dorazy vestavěné v těle pohonu
- možnost elektrického odblokování zvenčí klíčovým spínačem

SOUVISEJÍCÍ PRODUKTY

- speciální ramena pro nestandardní podmínky
- výstražný maják s integ. anténou Master Pro 24V
- dálkový ovladač Keytis RTS / Keygo RTS
- bezpečnostní infrazávory
- záložní baterie (zdroj)
- bezdrátová kódová klávesnice RTS (kovová)
- koncové zemní dorazy
- Standard Receiver RTS
- elektrický zámek 24V

Kompletní sady pohonu a příslušenství

Obj. číslo	Popis	Axovia MultiPro RTS	Keygo RTS 1841064	standartní rameno 1780683	Zál. baterie (zár. 2 roky) 9001001	Maják s anténou 9014082	Infrazávora 1841233
1216496	AXOVIA MultiPro 3S RTS std. sada	2x	2x	2x			
1216497	AXOVIA MultiPro 3S RTS komf. sada	2x		2x	1x	1x	1x
1216498	AXOVIA MultiPro 1 motor	1x					
1216499	AXOVIA MultiPro 2 motory	2x					

Popis výrobku	Objednací číslo	CZK	Balení	Záruka (měsíce)	Dostupnost
AXOVIA MultiPro 3S RTS std. sada	1216496	22 480,29	1	36	✓
AXOVIA MultiPro 3S RTS komf. sada	1216497	25 693,29	1	36	✓
AXOVIA MultiPro 1 motor	1216498	9 353,20	1	36	⊗
AXOVIA MultiPro 2 motory	1216499	13 514,80	1	36	⊗

* všechny sady obsahují řídicí jednotku Control Box Axovia ref 1841140

ŽALUZIE

ROLETY

MARKYZY & SCREENY

INTERIÉR

VRATA A BRÁNY

OVLAĐAČE

PŘÍSLUŠENSTVÍ

OBJEKTOVÉ ŘÍZENÍ





Axovia MultiPro - speciální ramena

1. Otevření do 150° / malý prostor vedle křídla

	Popis zboží	Balení	Objednací číslo	CZK	Záruka (měsíce)	Dostupnost
	Kluzné rameno obsahuje rameno držáku, rameno brány a upevňovací držák ramena pohonu	1	9019893	3 391,96	36	✓

2. Otevření do exteriéru

	Popis zboží	Balení	Objednací číslo	CZK	Záruka (měsíce)	Dostupnost
	Zahnuté rameno levé	1	9019894	1 066,05	36	✓
	Zahnuté rameno pravé	1	9019895	1 066,05	36	✓

Pro objednání kompletních ramen pro jeden pohon je třeba objednat:
1 ks zahnuté rameno, 1 ks rovné rameno a 1 ks držák!

3. Otevření do svahu 20%







	Popis zboží	Balení	Objednací číslo	CZK	Záruka (měsíce)	Dostupnost
	Rameno pro vrata	1	9019903	5 157,94	36	⌚

Pro objednání kompletních ramen pro jeden pohon je třeba objednat:
1 ks rameno pro motor, 1 ks rameno pro vrata a 1 ks držák!

4. Otevření do 120° / malý prostor vedle křídla

Pro objednání kompletních ramen pro jeden pohon je třeba objednat:
1 ks rameno pro motor, 1 ks rovné rameno a 1 ks držák!

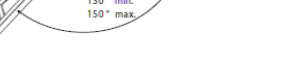
Společné komponenty

	Popis zboží	Balení	Objednací číslo	CZK	Záruka (měsíce)	Dostupnost
	Rovné rameno krátké	1	9019896	1 249,10	36	✓
	Rovné rameno střední	1	9019897	1 399,86	36	⌚
	Rovné rameno dlouhé	1	9019898	1 669,06	36	✓
	Rameno pro motor krátké	1	9019900	1 389,09	36	⌚
	Rameno pro motor střední	1	9019901	1 496,77	36	✓
	Rameno pro motor dlouhé	1	9019902	1 561,38	36	✓
	Držák ramene na vrata	1	9019899	376,88	36	✓

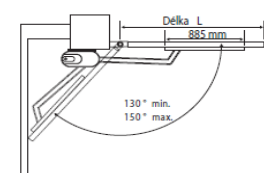

1

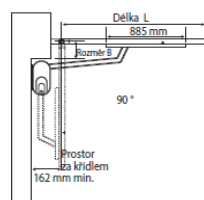

2

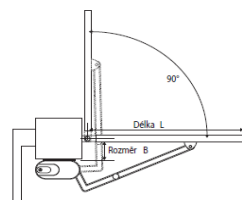

3

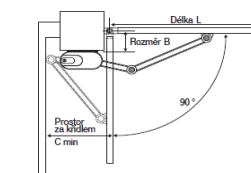

4

- Otevření do 150°
- Malý prostor vedle křídla
- Otevření do exteriéru
- Otevření do svahu 20% a otevření do 120° / malý prostor vedle křídla

ZÁLUŽIE

ROLETY

MARKÝZY & SCREENY

INTERIÉR

VRATA A BRÁNY

OVLADAČE

PŘÍSLUŠENSTVÍ

OBJEKTOVÉ ŘÍZENÍ



Příslušenství pro vjezdové brány 1

	Popis zboží	Balení	Objednací číslo	CZK	Záruka (měsíce)	Dostupnost
	Držák pro pohony na křídlová vrata - pro montáž na nerovný podklad - rozměr : 250 x 148 mm - síla materiálu : 5 mm - pro pohony Axovia 220B	1	2400485	2 060,25	36	∞
	Držák pohonu na úzký sloupek pro pohon Axovia MultiPro - v případě úzkého sloupku - nebo pokud je potřeba minimální prostor za křídlem	1	9014360	1 431,57	36	∞
	Stavitelné piliřové kování pro pohony Ixengo S / L - rozsah 77 - 125 mm (cena za kus) - rozsah 150 - 250 mm (cena za kus)	6 2	9014609 9014610	935,32 1 030,00	36 36	∞ ✓
	Zemní dorazy - rozměr : 110x100x95 mm - počet kusů v sadě : 2 k - pro pohon Axovia 180B - nezbytné pro správnou funkci pohonu a správné nastavení koncových poloh	1	2400486	921,42	36	∞
	Nouzové odblokování pohonu Axovia 220B - mech. odblokování z vnější strany - 3 klíče	1	2400487	1 966,36	36	∞
	Klíčový spínač pro odblokování zvenčí pro Axovia MultiPro - odblokování pohonu z vnější strany - přeruší napájení elektromagnetické brzdy pohonu	1	1841021	901,71	36	∞
	Elektrický zámek 24V - pro pohony Axovia MultiPro, Ixengo S/L (pouze 24V) - zajišťuje křídlo brány v zavřené poloze - doporučeno pro křídlo delší než 2 m	12	9011073	3 095,55	36	✓
	Zemní doraz pro elektrický zámek - rozměry : 30 x 110 x 50 mm	50	9011074	1 024,95	36	✓

ŽALUZIE

ROLETY

MARKÝZY & SCREENY

INTERIÉR

VRATA A BRÁNY

OVLADAČE

PŘÍSLUŠENSTVÍ

OBJEKTOVÉ ŘÍZENÍ



Příslušenství pro vjezdové brány 2

	Popis zboží	Balení	Objednáací číslo	CZK	Záruka (měsíce)	Dostupnost
	Nylonový hřeben s kovovou výztuží pro pohon Elixo 500 - délka 1 m	180	9011090	300,24	36	✓
	- horní uchycení	1	9011089	279,53	36	✓
	Ocelový hřeben pro pohon Elixo 800/1300/2000 - délka 1 m	300	9011069	289,31	36	✓
	Podstavec Elixo	1	9018678	155,28	36	✓
	Záložní zdroj - pro pohon ELIXO 500 3S - v případě výpadku napájení zajistí až 10 cyklů (otevřít/zavřít) během 24 hod.	1	9016732	1 723,14	36	∞
	Elektronika CB 230 RTS - řídicí jednotka pro IXENGO S/L 230V	1	1841212	4 446,86	36	∞

Příslušenství pro Ixengo L 230V

	Dlouhý navařitelný sloupkový držák	1	9019500	660,48	36	∞
	Kotevní deska pro navař. držák	1	9019501	430,44	36	∞
	Šroubovatelný sloupkový držák	1	9019502	507,69	36	∞
	Nastavitelný držák Ixengo L	1	9019503	987,12	36	✓
	Krátký navařitelný sloupkový držák	1	9019511	320,07	36	∞
	Vertikální zámek 12V; pouze pro nové Ixengo L 230V	1	9019552	2 648,84	36	✓
	Mechanický koncový doraz; pouze pro nové Ixengo L 230V	1	9019745	672,95	36	✓
	Rádiová bezpečnostní lišta h58; komplet sada	1	9019589	7 615,40	36	∞
	Rádiová bezpečnostní lišta h90; komplet sada	1	9019611	7 615,40	36	∞
	Gumová lišta h58; jen hliníkový profil a gumová lišta 2m30	1	9019612	1 534,12	36	∞
	Gumová lišta h90; jen hliníkový profil a gumová lišta 2m30	1	9019613	1 534,12	36	∞

ŽALUZIE

ROLETY

MARKÝZY & SCREENY

INTERIER

VRATA A BRÁNY

OVLADAČE

PŘÍSLUŠENSTVÍ

OBJEKTOVÉ ŘÍZENÍ

KOVOPOLOTOVARY.CZ



Solar set



VLASTNOSTI A OBLAST POUŽITÍ

Solární sada pro křídlové a posuvné brány

Typická instalace

1. Pohon 3S RTS
2. Baterie
3. Solární panel

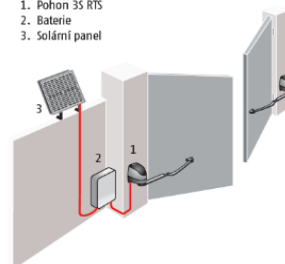

Když je elektrický rozvod příliš daleko, nebo není vůbec

VÝHODY PRO KONCOVÉ UŽIVATELE

Instalace kdekoli:

- elektrická přípojka není potřebná

Ekologická volba

Přizpůsobení každému prostředí

Snadná údržba

- záruka 3 roky
- dostupné náhradní díly: baterie, solární panel, nabíječka

TECHNICKÉ ÚDAJE

	solar. panel	baterie
Napájecí napětí:	-	-
Provozní teplota:	-40° až +85°C	-20° až +50°C
Stupeň krytí:	IP44	IP 20
Napájecí napětí motoru:	24 V	
Délka kabelu k panelu:	10m	
Délka kabelu k pohonu:	5m	
Zajištění autonomie (10 cyklů/den):	100% nabití = cca 40 dní	
Zajištění autonomie při 2 hodinách slunečního svitu:	1 panel	1 den
	2 panely	půl dne
Životnost baterie:	5 let při teplotě 20°C	
Kapacita baterie:	2x12V - 12Ah	

VÝHODY PRO PROFESIONÁLY

Snadná a rychlá instalace:

- kompletní instalace během jedné hodiny
- baterii je nutno před prvním použitím nabít

SOUVISEJÍCÍ PRODUKTY

Pohony:

- Axovia 220B RTS
- Axovia MultiPro 3S RTS
- Ixengo S 24V 3S RTS
- Ixengo L 24V 3S RTS
- Elixo 500 3S RTS

Kompletní sady pohonu a příslušenství

Obj. číslo	Popis	baterie	solární panel	kabel k pohonu	kabel k panelu
9015965	Solar Set	1x	1x	1x	1x

Popis výrobku	Objednávací číslo	CZK	Balení	Záruka (měsíce)	Dostupnost
Solar Set	9015965	9 675,72	1	24	✓

ŽALUZIE

ROLETY

MARKÝZY & SCREENY

INTERIÉR

VRATA A BRÁNY

OVLADAČE

PŘÍSLUŠENSTVÍ

OBJEKTOVÉ ŘÍZENÍ

KOVOPOLOTOVARY.CZ



Dexxo Smart io



VLASTNOSTI A OBLAST POUŽITÍ

Stropní pohon pro garážová vrata

sekční, výklopná, posuvná (horizontální) do 10 metrů čtv.

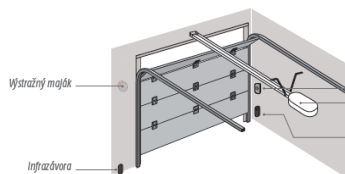

Výstražný maják

Infrazávora

Chytré a rychlé řešení pro garážová vrata

VÝHODY PRO KONCOVÉ UŽIVATELE

Uživatelsky příjemný provoz

- integrovaná detekce překážky
- otevření rychlostí 14 m/s, tichý chod, zpomalené dojezdy
- základní volitelného příslušenství
- záložní baterie pro případ výpadku napájení
- možnost nouzového odblokování zevnitř pro ruční otevření brány
- integrované LED osvětlení

Technologie io-homecontrol®

- kompatibilní se všemi zařízeními řady Somfy io
- zpětné info na všech obousměrných dálkových ovladačích io

TECHNICKÉ ÚDAJE DEXXO

800 3S io

Napájecí napětí:	230 V - 50 Hz
Tažná síla:	800N
Max. plocha vrat:	10 m
Napájecí napětí motoru:	24 V
Příkon pohonu:	600 W (včetně osvětlení 500W)
Výstup pro osvětlení:	500 W max.
Napájení příslušenství:	24 V / max. 2A
Počet cyklů za den:	20 cyklů
Max. rychlost:	14 m/s
Rádiová frekvence:	868-870 MHz
Max. počet dálkových ovladačů:	38 ovladačů 1W, neomezeně 2W
Stupeň krytí:	IP20
Provozní teplota:	-20° až + 60° C
Testováno na:	36500 cyklů otevření/zavření

VÝHODY PRO PROFESIONÁLY

Elektronika Smart io:

- rychlá instalace do 90 sekund, předprogramováno z výroby
- jen 6 nastavitelných parametrů

Spolehlivost a dlouhá životnost

- pro všechny typy garážových vrat
- pro rezidenční instalace až 20 cyklů denně

Rychlé a jednoduché uvedení do provozu

- možnost změny parametrů — snadná orientace díky LED diodám

SOUVISEJÍCÍ PRODUKTY

- řemenová nebo řetězová kolejnice
- řídicí jednotky TaHoma a Connexoon
- dálkový ovladač Keygo io
- bezpečnostní natáčecí infrazávory
- záložní baterie (zdroj)
- bezdrátová kódová klávesnice io (kovová)
- Standard Receiver io
- stropní držák kolejnice
- externí odblokovací sada pro garážová vrata
- mechanický zámek jezdců
- poplachová siréna

Kompletní sady pohonu a příslušenství

Obj. číslo	Popis	Dexxo Smart io	Keygo io	Connexoon	Zál. baterie (zár. 2 roky)	Majak s anténou	Infrazávora
1216540	DEXXO Smart io se záložním zdrojem	1x	2x		1x		
1216541	DEXXO Smart io + CNX	1x	1x	1x			1x

Popis výrobku	Objednací číslo	CZK	Balení	Záruka (měsíce)	Dostupnost
DEXXO Smart io se záložním zdrojem	1216540	6 780,30	0	60	📦
DEXXO Smart io s Connexoonem	1216541	8 720,30	0	60	✓

* pro urychlení a usnadnění montáže doporučujeme stropní držák ref. číslo 9020298

ŽALUZIE

ROLETY

MARKYZY & SCREENY

INTERIÉR

VRATA A BRÁNY

OVLADAČE

PŘÍSLUŠENSTVÍ

OBJEKTOVÉ ŘÍZENÍ



Dexxo PRO 800/1000 3S io



VLASTNOSTI A OBLAST POUŽITÍ

Stropní pohon pro garážová vrata

sekční, výklopná, posuvná (horizontální) i křídlová

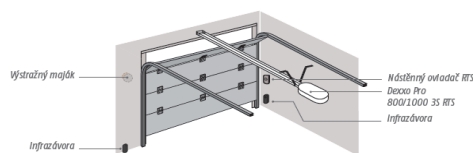

Spolehlivý a robustní pohon pro libovolné podmínky instalace

VÝHODY PRO KONCOVÉ UŽIVATELE

Uživatelsky příjemný provoz

- bezpečný provoz - detekce překážky
- rychlé otevření - 18 m/s, tichý chod, zpomalené dojezdy
- široká škála volitelného příslušenství
- záložní baterie — sada (volitelné příslušenství) pro případ výpadku napájení
- možnost nouzového odblokování zevnitř pro ruční otevření brány

Technologie io-homecontrol®

- kompatibilní se všemi zařízeními řady Somfy io
- zpětné info na všech obousměrných dálkových ovladačích io

Integrované LED osvětlení

TECHNICKÉ ÚDAJE DEXXO

	800 3S io	1000 3S io
Napájecí napětí:	230 V - 50 Hz	
Tažná síla:	800N	1000N
Max. plocha vrat:	10 m	15 m
Napájecí napětí motoru:	24 V	
Příkon pohonu:	600 W (včetně osvětlení 500W)	
Výstup pro osvětlení:	500 W max.	
Napájení příslušenství:	24 V / 1,200 mA	
Počet cyklů za den:	20 (std kolej), 50 (zátěžová kolej)	
Max. rychlost:	18 m/s	
Rádiová frekvence:	868-870 MHz	
Max. počet dálkových ovladačů:	9 ovladačů 1W, neomezeně 2W	
Stupeň krytí:	IP20	
Provozní teplota:	-20° až +60° C	
Testováno na:	90000 cyklů otevření/zavření	

VÝHODY PRO PROFESIONÁLY

Elektronika 3S:

- rychlá instalace do 90 sekund, předprogramováno z výroby
- 15 nastavitelných parametrů, výpis chybových hlášení, zamykatelný displej

Spolehlivost a dlouhá životnost

- pro všechny typy garážových vrat
- pro rezidenční i komerční instalace až 50 cyklů denně

Rychlé a jednoduché uvedení do provozu

- možnost změny parametrů — snadná orientace díky LCD displeji

SOUVISEJÍCÍ PRODUKTY

- řemenová nebo řetězová kolejnice
- řídicí jednotky TaHoma a Connexoon
- dálkový ovladač Keygo io
- bezpečnostní natáčecí infrazávory
- záložní baterie (zdroj)
- bezdrátová kódová klávesnice io (kovová)
- Standard Receiver io
- stropní držák kolejnice
- externí odblokovací sada pro garážová vrata
- mechanický zámek jezdce
- poplachová siréna

Kompletní sady pohonu a příslušenství							
Obj. číslo	Popis	Dexxo Pro 3S io	Keygo io 1841134	Connexoon 1811429	Zál. baterie (zár. 2 roky) 9001001	Maják s anténou 9014082	Infrazávora 1841233
1216326	DEXXO Pro 800 3S io	1x	2x				
1216325	DEXXO Pro 1000 3S io	1x	2x				
1216529	DEXXO Pro 800 3S io + CNX	1x	1x	1x			1x
1216530	DEXXO Pro 1000 3S io + CNX	1x	1x	1x			1x

Popis výrobku	Objednávací číslo	CZK	Balení	Záruka (měsíce)	Dostupnost
DEXXO Pro 800 3S io	1216326	7 212,73	1	60	✓
DEXXO Pro 1000 3S io	1216325	7 905,31	1	60	✓
DEXXO Pro 800 3S io + Connexoon	1216529	9 884,11	1	60	✓
DEXXO Pro 1000 3S io + Connexoon	1216530	10 576,69	1	60	✓

* pro urychlení a usnadnění montáže doporučujeme stropní držák ref. číslo 9020298

ŽALUZIE

ROLETY

MARKÝZY & SCREENY

INTERIÉR

VRATA A BRÁNY

OVLADAČE

PŘÍSLUŠENSTVÍ

OBJEKTOVÉ ŘÍZENÍ



Dexxo Optimo RTS



KOMPATIBILNÍ SE SOLÁRNÍ SADOU



VLASTNOSTI A OBLAST POUŽITÍ

Stropní pohon **pro garážová vrata** sekční, výklopná, posuvná (horizontální) i křídlová

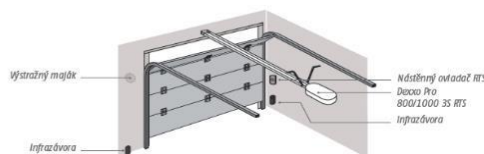

Robustní pohon, optimalizovaný pro většinu instalací

VÝHODY PRO KONCOVÉ UŽIVATELE

Možnost přizpůsobení místním podmínkám:

- bezpečný provoz - detekce překážky
- nastavitelná citlivost rozpoznání překážky
- nastavitelná rychlost dojezdu při zavírání
- **nezávisle ovládané vestavěné LED osvětlení**
- možnost částečného otevření
- lze připojit širokou škálu doplňkového a bezpečnostního příslušenství
- prostor pro záložní baterii na překlenutí výpadku proudu přímo v těle pohonu

TECHNICKÉ ÚDAJE

Napájecí napětí:	230 V - 50 Hz
Napájecí napětí motoru:	24 V
Příkon pohonu:	120 W
Stand-by spotřeba:	4 W
Tažná síla:	800 N
Integrované osvětlení:	21 W / 24V
Počet cyklů za den:	20 (standardní kolejnice)
Max. rychlost:	14cm/s
Rádiová frekvence:	RTS 433,42 MHz
Max. počet dálkových ovladačů:	32
Stupeň krytí:	IP20
Provozní teplota:	-20° až + 60°C
Testováno na:	36500 cyklů otevření/zavření

VÝHODY PRO PROFESIONÁLY

Velmi snadné použití:

- připraven k provozu za méně než 90 sekund
- všechna nastavení jsou předprogramována z výroby
- LCD displej zajišťuje intuitivní, jednoduché a bezpečné programování
- záruka 5 let
- vhodné pro intenzivní domácí použití (až 90 000 cyklů otevření / zavření)

Široká nabídka vodicích kolejnic:

- vodicí kolejnice s řetězem, řemenem a pro vysokou zátěž

SOUVISEJÍCÍ PRODUKTY

- řemenová nebo řetězová kolejnice
- dálkový ovladač Keygo RTS
- bezpečnostní natáčecí infrazávory
- záložní baterie (zdroj)
- bezdrátová kódová klávesnice RTS (kovová)
- Standard Receiver RTS
- **stropní držák kolejnice**
- externí odblokovácí sada pro garážová vrata
- mechanický zámek jezdce
- poplachová siréna

Kompletní sady pohonu a příslušenství

Obj. číslo	Popis	pohon Dexxo Optimo	Keytis RTS 1841026	držák kolejnice 9020298	Zál. baterie (zár. 2 roky) 9001001	Maják s anténou 9014082	Infrazávora 1841233
1216167	DEXXO Optimo EE RTS	1x	1x				
1216195	DEXXO Optimo RTS	1x	2x				

Popis výrobku	Objednávací číslo	CZK	Balení	Záruka (měsíce)	Dostupnost
DEXXO Optimo EE RTS	1216167	4 063,82	1	60	✓
DEXXO Optimo RTS	1216195	4 878,62	1	60	✓

* pro urychlení a usnadnění montáže doporučujeme stropní držák ref. číslo 9020298

ŽALUZIE

ROLETY

MARKYZY & SCREENY

INTERIÉR

VRATA A BRÁNY

OVLAĐAČE

PŘÍSLUŠENSTVÍ

OBJEKTOVÉ ŘÍZENÍ



Dexxo PRO 800/1000 3S RTS



VLASTNOSTI A OBLAST POUŽITÍ

Stropní pohon pro garážová vrata
sekční, výklopná, posuvná (horizontální) i křídlová

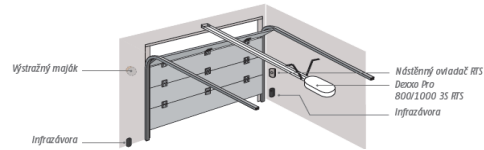

ŽALUZIE

ROLETY

MARKYZY & SCREENY

INTERIÉR

VRATA A BRÁNY

OVLAĐAČE

PŘÍSLUŠENSTVÍ

OBJEKTOVÉ ŘÍZENÍ

Spolehlivý a robustní pohon pro libovolné podmínky instalace

VÝHODY PRO KONCOVÉ UŽIVATELE

- Široké možnosti přizpůsobení instalace:**
- bezpečný provoz - detekce překážky
 - 17 nastavitelných parametrů
 - možnost připojení celé řady příslušenství pro vyšší bezpečnost a uživatelské pohodlí
 - do jednotky pohonu lze umístit záložní baterii pro případ výpadku el. proudu
 - lze připojit vnější osvětlení do příkonu až 500 W
 - zabezpečení garážových vrat - poplachová siréna (spustí se při pokusu o násilné otevření vrat) a mechanický zámek jezdce
 - zobrazení provozního stavu pohonu v reálném čase
 - zobrazení chybových kódů a závad v reálném čase
 - přístup k údajům: čítač cyklů, protokol poruch apod.
 - připomenutí údržby po X provozních cyklech

VÝHODY PRO PROFESIONÁLY

- Velmi snadné použití:**
- připraven k provozu za méně než 90 sekund
 - všechna nastavení jsou předprogramována z výroby
 - LCD displej zajišťuje intuitivní, jednoduché a bezpečné programování
 - záruka 5 let
 - vhodné pro intenzivní domácí použití (až 90 000 cyklů otevření / zavření)
- Široká nabídka vodicích kolejniček:**
- vodicí kolejničky s řetězem, řemenem a pro vysokou zátěž

TECHNICKÉ ÚDAJE

	Dexxo Pro 800 3S io	Dexxo Pro 1000 3S io
Napájecí napětí:	230 V - 50 Hz	
Tažná síla:	800N	1000N
Max. plocha vrat:	10 m	15 m
Napájecí napětí motoru:	24 V	
Příkon pohonu:	600 W (včetně osvětlení 500W)	
Vstavené osvětlení:	LED	
Napájení příslušenství:	24 V / 1,200 mA	
Počet cyklů za den:	20 (std kolej), 50 (zátěžová kolej)	
Max. rychlost:	18 m/s	
Rádiová frekvence:	RTS 433,42 MHz	
Max. počet dálkových ovladačů:	32	
Stupeň krytí:	IP20	
Provozní teplota:	-20° až + 60°C	
Testováno na:	až 90000 cyklů otevření/zavření	

SOUVISEJÍCÍ PRODUKTY

- řemenová nebo řetězová kolejničky
- dálkový ovladač Keygo RTS
- bezpečnostní natáčecí infrazávery
- záložní baterie (zdroj)
- bezdrátová kódová klávesnice RTS (kovová)
- Standard Receiver RTS
- **stropní držák kolejničky**
- externí odblokovací sada pro garážová vrata
- mechanický zámek jezdce
- poplachová siréna





Kompletní sady pohonu a příslušenství							
Obj. číslo	Popis	Dexxo Pro 800 3S RTS	Dexxo Pro 1000 3S RTS	Keygo RTS 1841064	Zál. baterie (zár. 2 roky) 9001001	Maják s anténou 9014082	Infrazávora 1841233
1216269	DEXXO Pro 800 3S RTS	1x		2x			
1216270	DEXXO Pro 1000 3S RTS		1x	2x			

Popis výrobku	Objednací číslo	CZK	Balení	Záruka (měsíce)	Dostupnost
DEXXO Pro 800 3S RTS	1216269	5 795,27	1	60	✓
DEXXO Pro 1000 3S RTS	1216270	6 915,62	1	60	✓

* pro urychlení a usnadnění montáže doporučujeme stropní držák ref. číslo 9020298



Vodící kolejnice pro pohony Dexxo

	Popis zboží	Balení	Objednací číslo	CZK	Záruka (měsíce)	Dostupnost
	Řetězová vodící kolejnice - testována na 36.500 cyklů					
	- délka 2,9 m, jednodílná	30	9013811	1 573,15	60	✓
	- délka 2,9 m, dvoudílná	1	9013812	1 771,03	60	✓
	- délka 3,5 m, jednodílná	30	9013813	1 771,03	60	✓
	- délka 3,5 m, dvoudílná	1	9013814	1 968,91	60	✓
	Řemenová vodící kolejnice - testována na 36.500 cyklů - velmi nízká hlučnost					
	- délka 2,9 m, jednodílná	30	9013815	1 869,97	60	✓
	- délka 2,9 m, dvoudílná	1	9013816	2 265,73	60	✓
	- délka 3,5 m, jednodílná	30	9013817	2 265,73	60	✓
	- délka 3,5 m, dvoudílná	1	9013818	2 859,37	60	✓
	Řemenová vodící kolejnice pro sekční vrata s bočním vedením - testována na 36.500 cyklů - velmi nízká hlučnost					
	- délka 4,5 m, dvoudílná	1	9015416	3 255,13	60	✓
	- délka 5,8 m, dvoudílná	1	9015371	3 947,71	60	✓
	Vysokozátěžová řetězová vodící kolejnice - testována na 90.000 cyklů					
	- délka 2,9 m, jednodílná	30	9013819	2 265,73	60	✓
	- délka 3,5 m, jednodílná	30	9013820	2 661,49	60	✓

Využijte možnost usnadnění a urychlení montáže pomocí nového držáku Dexxo kolejnice - více viz PŘÍSLUŠENSTVÍ této sekce ceníku

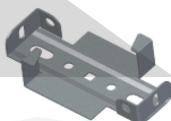

ŽALUZIE

ROLETY

MARKÝZY & SCREENY

INTERIÉR

VRATA A BRÁNY

OVLADACÉ

PŘÍSLUŠENSTVÍ

OBJEKTOVÉ ŘÍZENÍ



Baterie pro garážová vrata

	Popis zboží	Balení	Objednací číslo	CZK	Záruka (měsíce)	Dostupnost	
	Záložní zdroj - pro pohony 3S - v případě výpadku napájení zajistí až 10 cyklů (otevřít/zavřít) během 24 hod. - ZÁRUKA 2 ROKY	50	9001001	632,21	24	✓	ŽALUZIE
	Solární bateriová sada - pouze pro pohony DEXXO Optimo vyrobené po 07/2010 - pro napájení pohonu pokud není rozvod 230V - pro vrata do max 6m ² - dobíjení baterie solárním panelem	1	9015859	14 831,11	24	⌚	ROLETY

ŽALUZIE

ROLETY

MARKÝZY & SCREENY

INTERIÉR

VRATA A BRÁNY

OVLÁDAČE





PŘÍSLUŠENSTVÍ

OBJEKTOVÉ ŘÍZENÍ

KOVO POLOTOVARY.CZ



Příslušenství pro garážová vrata 1

	Popis zboží	Balení	Objednací číslo	CZK	Záruka (měsíce)	Dostupnost
	Bezpečnostní sada pro vstupní dveře - blokuje pohyb vrat v případě, že jsou otevřeny vestavěné vstupní dveře	1	2400657	1 242,36	60	✓
	Bezdrátová bezpečnostní sada pro vstupní dveře - blokuje pohyb vrat v případě, že jsou otevřeny vestavěné vstupní dveře - již žádné kabely od pohonu k vratům!	1	1822285	4 589,39	60	⌚
	Držák Dexxo kolejniče - umožňuje pohodlnou a rychlou montáž kolejniče	1	9020298	143,36	60	✓
	Stropní držák pohonu - pro pohony Dexxo - umožňuje zavěsit pohon až do 55 cm pod strop	10	9014462	542,74	60	✓
	Sada nouzového odblokování - pro odblokování motoru z vnější strany vrat - pro instalace na stávající madlo vrat	50	9012962	134,15	60	✓
	Sada nouzového odblokování se zámkem - pro odblokování motoru z vnější strany vrat - sestává ze zámku s klíčem, upevněného přímo na vratech a umožňuje odblokovat pohon zvenčí	50	9012961	643,11	60	✓
	Sada pro zajištění vrat - sada umožňuje jednou západkou zajistit spodní okraj vrat nebo dvěma západkami obě strany vrat - sada je připojena přímo k jezdcí pohonu - při otevírání vrat dojde nejprve k odblokování západek	1	2400651	2 958,31	60	⌚
	Spojovací táhla Krátké zahnuté rameno	5	9016618	97,95	60	⌚
	Standardní zahnuté rameno	1	9016617	108,83	60	✓
	Rovné rameno	10	9016089	253,96	60	✓
	Stavitelné zahnuté táhlo - pro pohony Dexxo montované na boční stěnu garáže - vrata zajiďdělí po boční straně garáže - lze také použít pro sekční vrata, pokud je nutné prodloužit standardní spojovací táhlo, které je součástí pohonu	1	9014481	685,00	60	✓

ŽALUZIE

ROLETY

MARKYZY & SCREENY

INTERIÉR

VRATA A BRÁNY



OVLADAČE

PŘÍSLUŠENSTVÍ

OBJEKTOVÉ ŘÍZENÍ



Příslušenství pro garážová vrata 2

	Popis zboží	Balení	Objednací číslo	CZK	Záruka (měsíce)	Dostupnost	
	Kloubové rameno pro Dexxo <i>- pro pohon Dexxo</i> <i>- speciálně navržené pro pohon bočních posuvných vrat, pokud je pohon instalován na stropě podél boční stěny</i>	1	9014482	3 038,29	60		ŽALUZIE
	Držák pro laťová výklopná vrata	1	9015219	210,00	60		ROLETY
	Adaptér pro výklopná vrata <i>- pro pohony Dexxo</i> <i>Pro vrata která se při pohybu nahoru neotvírají obloukovitě</i>	1	2400458	2 364,67	60		MARKÝZY & SCREENY
	Kování pro dvoukřídlová vrata <i>- umožňuje ovládat křídlová vrata stropními pohony Dexxo pomocí adaptéru se dvěma asymetrickými rameny</i>	1	2400459	5 926,51	60		MARKÝZY & SCREENY
	Adaptér pro sekční vrata <i>- pro pohony Dexxo</i> <i>- pro zpevnění při montáži na sekční vrata</i> <i>- rozsah nastavení 30 - 60 cm</i>	1	2400873	781,63	60	✓	INTERIÉR
	Mechanický zámek pro sekční vrata <i>- pro pohony Dexxo</i> <i>- rychlá instalace</i> <i>- uzamyká vrata ve spodní koncové poloze</i> <i>- zajišťuje uzamčení vrat i při pevné obsluze</i> <i>- nelze kombinovat se sirénou</i>	10	9015607	1 167,39	60	✓	VRATA A BRÁNY
	Poplachová siréna <i>- rychlá a snadná instalace</i> <i>- připojení k jednotce Dexxo</i> <i>- hlučnosti 105 dB</i> <i>- siréna je aktivní po dobu dvou minut</i> <i>- nelze kombinovat se zámkem</i>	40	9015608	483,34	60	✓	OVLADAČE
							PŘÍSLUŠENSTVÍ
							OBJEKTOVÉ ŘÍZENÍ



Levixo 30/50 RTS



VLASTNOSTI A OBLAST POUŽITÍ

Vjezdová závora pro intenzivní použití

Typická instalace

1. Stojan s pohonem Levixo 30 / 50
2. Řídicí jednotka
3. Rameno
4. Opěrná vidlice ramene
5. Výstražný maják
6. Venkovní anténa
7. Stoupek pro bezpečnostní infrazávora

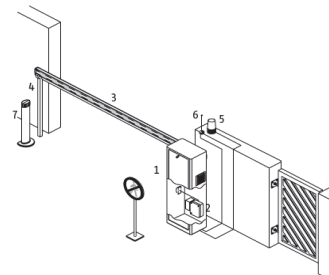

Robustní a odolné vjezdové závory, vhodné pro velmi časté používání

VÝHODY PRO KONCOVÉ UŽIVATELE

Dva modely:

- rameno 3 metry — otevření za 4 sekundy
- rameno 5 metrů — otevření za 8 sekund
- vhodné pro velmi časté používání až do 600 cyklů zaden u Levixa 30 RTS a 1 200 cyklů za den u Levixa 50 RTS
- možnost řídit externí AUX výstup
- externí anténa
- 6 operačních módů pro náročného uživatele

TECHNICKÉ ÚDAJE	Levixo 30	Levixo 50
Napájecí napětí:	230 V - 50 Hz	
Napájecí napětí motoru:	230 V	
Příkon pohonu:	300 W	
Počet cyklů za den:	1200	600
Krouticí moment:	85 Nm	250 Nm
Doba otevření:	4s	8s
Napájení příslušenství:	24 V / 180 mA	
Čas otevření do 90°:	10 s	
Rádiová frekvence:	RTS 433,42 MHz	
Max. počet dálkových ovladačů:	128	
Stupeň krytí:	IP44	
Provozní teplota:	-10° až + 55°C	
Testováno na:	2 milióny cyklů	1 milión cyklů

VÝHODY PRO PROFESIONÁLY

Široká nabídka příslušenství pro profesionální instalaci

- upevňovací podstavec pro betonové základy
- opěrná vidlice ramene
- sloupky pro montáž bezpečnostní infrazávory
- ochranný pryžový profil pro rameno

SOUVISEJÍCÍ PRODUKTY

- výstražný maják s integr. anténou Master Pro 24V
- dálkový ovladač Keytis RTS / Keygo RTS
- bezpečnostní infrazávory
- kódová klávesnice RTS (kovová)
- Standard Receiver RTS
- Led osvětlení ramene
- Magnetická indukční smyčka

Kompletní sady pohonu a příslušenství

Obj. číslo	Popis	pohon Levixo 30	pohon Levixo 50	řídící jednotka CB 230 RTS	rameno 3 m 9018250	rameno 5 m 9018251
1216604	LEVIXO 30 RTS	1x		1x		
1216605	LEVIXO 50 RTS		1x	1x		
9018250	Rameno LEVIXO 30, délka 3 m				1x	
9018251	Rameno LEVIXO 50, délka 5 m					1x
9017044	Opěrná vidlice					

Popis výrobku	Objednací číslo	CZK	Balení	Záruka (měsíce)	Dostupnost
LEVIXO 30 RTS	1216604	19 341,32	1	36	⊗
LEVIXO 50 RTS	1216605	20 359,82	1	36	✓
Rameno LEVIXO 30, délka 3 m	9018250	1 945,66	1	36	✓
Rameno LEVIXO 50, délka 5 m	9018251	2 969,68	1	36	✓

ŽALUZIE

ROLETY

MARKYZY & SCREENY

INTERIÉR





VRATA A BRÁNY

OVLAĐAČE

PŘÍSLUŠENSTVÍ

OBJEKTOVÉ ŘÍZENÍ

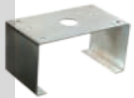
Příslušenství pro závory Levixo 30 a 50 RTS

	Popis zboží	Balení	Objednáací číslo	CZK	Záruka (měsíce)	Dostupnos t
	Rameno 3 m - hliníkový profil - hmotnost je dokonale přizpůsobena kompenzační pružině závory	1	9018250	1 945,66	36	✓
	Rameno 5 m - hliníkový profil - hmotnost je dokonale přizpůsobena kompenzační pružině závory	1	9018251	2 969,68	36	✓
	Ochranný pryžový profil pro rameno - zajišťuje měkký kontakt v případě nárazu do vozidla - zlepšuje viditelnost ramene - lze upevnit na dolní a/nebo horní hranu ramene - balení obsahuje roli s 12 m profilu a 4 koncovkami	1	9017045	989,40	36	✓
	Upevňovací podstavec pro základy - zajišťuje robustní upevnění závory - určený k zapuštění do betonových základů	1	9017043	825,37	36	✓
	Optické fotoočky pro Levixo	1	1800124	1 406,50	36	⌚
	Gumový profil pro optické fotoočky Levixo - dodáváno v roli 40 m se 40ti zátkami	1	9000011	9 554,50	36	⌚

ŽALUZIE

ROLETY

MARKÝZY & SCREENY

INTERIÉR

VRATA A BRÁNY

OVLADAČE

PŘÍSLUŠENSTVÍ

OBJEKTOVÉ ŘÍZENÍ

KOVOPOLOTOVARY.CZ



NOVINKA!



Levixo 40/60 24V RTS



VLASTNOSTI A OBLAST POUŽITÍ

Vjezdová závora pro velmi intenzivní použití

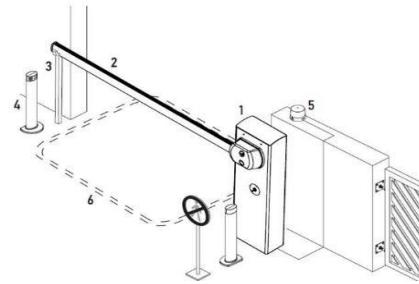

Robustní a odolné vjezdové závory, vhodné pro velmi intenzivní používání

VÝHODY PRO KONCOVÉ UŽIVATELE

Dva modely:

- **Levixo 40 max. délka ramene 4 metry** - čas otevření od 2,5 do 6s, maximální délka ramene 4 metry (v závislosti dle použitého příslušenství)
- **Levixo 60 max. délka ramene 6 metrů** - čas otevření od 9 do 9s, maximální délka ramene 6 metrů (v závislosti dle použitého příslušenství)

Dva druhy ramen:

- kulatý průřez (3, 5 a 6 m)
- obdélníkový průřez (3 a 5 m)

- vhodné pro velmi časté používání až do 2000 cyklů za den a 85 cyklů za hodinu
- široká nabídka příslušenství
- odemknutí pomocí klíče

VÝHODY PRO PROFESIONÁLY

Snadná a rychlá montáž (k dispozici i videonávod)

Široké možnosti nastavení

- až 50 nastavitelných parametrů

Široká nabídka příslušenství, provedení a délek ramen

TECHNICKÉ ÚDAJE

	Levixo 40	Levixo 60
Napájecí napětí:	230 V - 50 Hz	
Napájecí napětí motoru:	24 V DC	
Příkon pohonu:	300 W	
Počet cyklů za den:	2000	2000
Kroučící moment:	130 Nm	260 Nm
Doba otevření:	2,5 - 6 s	3-9 s
Napájení příslušenství:	24 V / 500 mA	
Rozhraní pro programování	LCD displej	
Rádiová frekvence:	RTS 433,42 MHz	
Max. počet dálkových ovladačů:	36	
Stupeň krytí:	IP54	
Provozní teplota:	-20° až +55°C	
Hmotnost bez ramene	40 kg	
Detekce překážky	enkodér	

SOUVISEJÍCÍ PRODUKTY

- upevňovací podstavec pro betonové základy
- opěrná vidlice ramene / sklopná opěrná noha
- sloupky pro montáž bezpečnostní infrazávory
- ochranný pryžový profil pro rameno (12 m)
- výstražný maják s integr. anténou Master Pro 24V
- dálkový ovladač Keytis RTS / Keygo RTS
- bezpečnostní infrazávory
- kódová klávesnice RTS (kovová)
- Standard Receiver RTS
- indukční smyčka
- sada LED osvětlení ramene

Kompletní sady pohonu a příslušenství

Obj. číslo	Popis	pohon Levixo 40 RTS	pohon Levixo 60 RTS	řídící jednotka Levixo	rameno kulaté 3, 5 nebo 6 m	rameno obdélníkové 3 nebo 5 m	sklopná opěrná noha 9020720
1216588	LEVIXO 40 RTS	1x		1x			
1216589	LEVIXO 60 RTS		1x	1x			
9020732	Rameno LEVIXO kulatý průřez, délka 3 m				1x		
9020734	Rameno LEVIXO kulatý průřez, délka 5 m						
9020736	Rameno LEVIXO kulatý průřez, délka 6 m						
9018250	Rameno LEVIXO obdélník. průřez, délka 3 m					1x	
9018251	Rameno LEVIXO obdélník. průřez, délka 5 m						
9020720	Sklopná opěrná noha						1x

Popis výrobku	Objednací číslo	CZK	Balení	Záruka (měsíce)	Dostupnost
LEVIXO 40 RTS	1216588	24 749,55	1	36	✓
LEVIXO 60 RTS	1216589	26 990,25	1	36	✓
Rameno LEVIXO kulatý průřez, délka 3 m *	9020732	3 067,14	1	36	✓
Rameno LEVIXO kulatý průřez, délka 5 m *	9020734	4 000,00	1	36	✓
Rameno LEVIXO kulatý průřez, délka 6 m *	9020736	5 200,00	1	36	✓
Rameno LEVIXO obdélník. průřez, délka 3 m *	9018250	1 945,66	1	36	✓
Rameno LEVIXO obdélník. průřez, délka 5 m *	9018251	2 969,68	1	36	✓
Sklopná opěrná noha	9020720	1 187,28	1	36	✓

* Upevňovací kity ramen viz příslušenství

ŽALUZIE

ROLETY

MARKÝZY & SCREENY

INTERIÉR







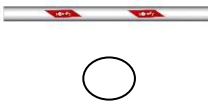
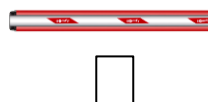

VRATA A BRÁNY

OVLAĐAČE

PŘÍSLUŠENSTVÍ

OBJEKTOVÉ ŘÍZENÍ

Příslušenství pro závory Levixo 40 a 60 RTS

	Popis zboží	Balení	Objednací číslo	CZK	Záruka (měsíce)	Dostupnost
	Rameno kulatý profil - hliníkový profil, hmotnost je dokonale přizpůsobena kompenzační pružině závory					
	délka 3 m	1	9020732	3 067,14	36	✓
	délka 5 m	1	9020734	4 000,00	36	✓
	délka 6 m	1	9020736	5 200,00	36	✓
	Rameno obdélníkový profil - hliníkový profil, hmotnost je dokonale přizpůsobena kompenzační pružině závory					
	délka 3 m	1	9018250	1 945,66	36	✓
	délka 5 m	1	9018251	2 969,68	36	✓
	Ochr. pryž. profil pro obdéln. rameno - zajišťuje měkký kontakt v případě nárazu do vozidla - zlepšuje viditelnost ramene - lze upevnit na dolní a/nebo horní hranu ramene - balení obsahuje roli s 12 m profilu a 4 koncovkami	1	9017045	989,40	36	✓
	Upevňovací podstavec pro základy - kotvicí deska zajišťuje robustní upevnění závory	1	9020719	890,46	36	✓
	Sklopná opěrná noha - poskytuje oporu rameni po dokončení pohybu	1	9020720	1 187,28	36	✓
	Opěrná vidlice - poskytuje oporu rameni po dokončení pohybu - eliminuje statické zatížení mechaniky závory a prodlužuje tak životnost - instalace zapuštěním do betonových základů	1	9020722	1 385,16	36	✓
	Upevňovací sada ramene					
	pro kulatý profil	1	9020726	2 381,19	36	✓
	pro obdélníkový profil	1	9020725	2 381,19	36	✓
	Indukční smyčka - pro detekci vozidel (oceli), napájení 24V - slouží pro automatické otevření závory - funguje s kabelem magnetické indukční smyčky (9020724)	1	9020723	2 473,50	36	✓
	Kabel indukční smyčky - pro detekci vozidel (oceli), napájení 24V - funguje s kabelem magnetické indukční smyčky (9020723)	1	9020724	791,52	36	✓
	Sada LED osvětlení ramene - blikající světlo pro kulatý/obdélníkový profil ramene - 5 světelných modulů	1	9020718	1 583,04	36	✓

ŽALUZIE

ROLETY

MARKÝZY & SCREENY

INTERIÉR

VRATA A BRÁNY

OVLADAČE

PŘÍSLUŠENSTVÍ

OBJEKTOVÉ ŘÍZENÍ



Rollixo io



VLASTNOSTI A OBLAST POUŽITÍ

Řídící jednotka pro rolovací vrata

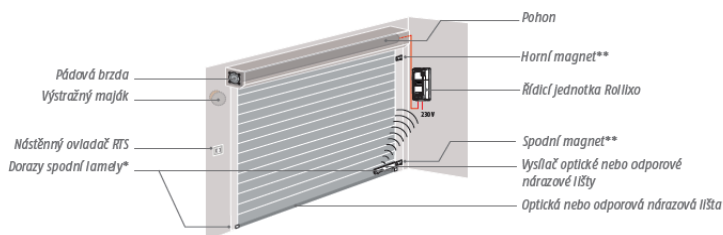

*Pro optickou nárazovou lištu.
**Pro bezdrátovou odporovou nárazovou lištu.

Ucelený systém pro rychlou a dokonalou montáž rolovacích vrat

VÝHODY PRO KONCOVÉ UŽIVATELE

Uživatelsky příjemný provoz

- obsahuje tlačítka pro ovládání
- integrované pomocné osvětlení
- bateriově napájená bezdrátová lišta, životnost 5 let
- široká škála volitelného příslušenství

Technologie io-homecontrol®

- kompatibilní se všemi zařízeními řady Somfy io
- zpětné hlášení na všech obousměrných dálkových ovladačích io

TECHNICKÉ ÚDAJE

Napájecí napětí:	230 V - 50 Hz
Třída ochrany:	I
Max. příkon řízeného pohonu:	750 W
Vestavěné osvětlení:	230V / max. 25W (E14)
Bezpečnostní vstupy:	3x bezpotenciálový NC
	infrazávora
	pádová brzda
	optická nebo odporová nárazová lišta
Rádiová frekvence:	868 - 870 MHz
Max. počet ovladačů 1W (Keygo io)	38
Max. počet ovladačů 2W (TaHoma, CNX)	neomezeně
Stupeň krytí:	IP20
Provozní teplota:	-20° až + 60°C
Výstup pro maják:	pouze LED maják 24V / max. 4W

VÝHODY PRO PROFESIONÁLY

Jednoduché a okamžité uvedení do provozu

- bezdrátová nárazová lišta nevyžaduje žádnou kabeláž mezi řídicí jednotkou a nárazovou lištou
- okamžitě provozuschopný, dálkové ovladače spárovány s řídicí jednotkou již z výroby

Univerzální řešení pro jakékoliv požadavky

- kompatibilní se všemi nárazovými lištami - bezdrátovými i kabelově připojenými, optickými i odporovými
- kompatibilní se všemi pohony Somfy NHK
- široká nabídka bezp. i doplňkového příslušenství

SOUVISEJÍCÍ PRODUKTY

- Somfy pohony LT50 / LT60
- nárazová optická nebo odporová lišta
- řídicí jednotky TaHoma a Connexoon
- výstražný maják s integr. anténou Master Pro 24V
- dálkový ovladač Keygo io
- bezpečnostní infrazávory
- pádová brzda
- bezdrátová klávesnice io (kovová)
- Standard Receiver io

Kompletní sady pohonu a příslušenství

Obj. číslo	Popis	Rollixo io	Keygo io 1841134	vysílač optické nárazové lišty 1782774	Optické čidlo Rollixo pro Ø 11 mm, délka 3,5m 9018902	Maják s anténou 9017842	Poplachová siréna Rollixo 9017832
1841165	ROLLIXO io	1x	2x	*	*		
1841166	ROLLIXO io Premium	1x	2x	*	*		1x

Popis výrobku	Objednací číslo	CZK	Balení	Záruka (měsíce)	Dostupnost
ROLLIXO io	1841165	4 969,26	5	60	✓

* je nutno přiojednat optické čidla

ŽALUZIE

ROLETY

MARKÝZY & SCREENY

INTERIÉR

VRATA A BRÁNY

OVLADAČE

PŘÍSLUŠENSTVÍ

OBJEKTOVÉ ŘÍZENÍ



Axroll RTS / Rollixo RTS



VLASTNOSTI A OBLAST POUŽITÍ

Kompletní řešení pro rolovací garážová vrata

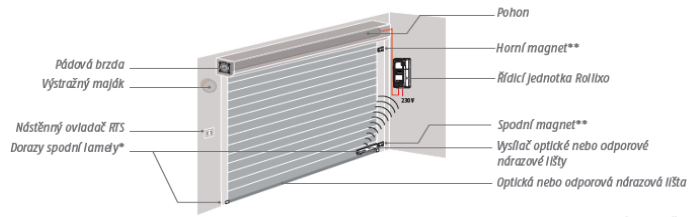

*Pro optickou nárazovou lištu.
**Pro bezdrátovou odporovou nárazovou lištu.

Ucelený systém pro rychlou a dokonalou montáž rolovacích vrat

VÝHODY PRO KONCOVÉ UŽIVATELE

Uživatelsky příjemný provoz

- obsahuje tlačítka pro ovládání (Rollixo)
- integrované pomocné osvětlení (Rollixo)
- bateriově napájená bezdrátová lišta, životnost 5 let
- široká škála volitelného příslušenství

Technologie io-homecontrol® (Rollixo)

- kompatibilní se všemi zařízeními řady Somfy io
- zpětné hlášení na všech obousměrných dálkových ovladačích io

TECHNICKÉ ÚDAJE

	Axroll RTS	Rollixo RTS
Napájecí napětí:	230 V - 50 Hz	
Rádiová frekvence:	RTS 433,42 MHz	
Max. příkon motoru:	750 W - 230V	
Vestavěné osvětlení:	-	ano
Bezpečnostní vstupy:	nárazová lišta odporová / optická havarijní stop infrazávora	
Vstup pro ovládání po kabelu:	bezpotenciálový kontakt N.O.	
Oomocné výstupy:	indikátor stavu vrat, el. zámek vnější osvětlení, výstražný maják	
Max. počet dálkových ovladačů:	32	32
Stupeň krytí:	IP44	IP20
Provozní teplota:	-20° až + 60 °C	
Testováno na:	36500 cyklů otevíření/zavření	

VÝHODY PRO PROFESIONÁLY

Jednoduché a okamžité uvedení do provozu







- bezdrátová nárazová lišta nevyžaduje žádnou kabeláž mezi řídicí jednotkou a nárazovou lištou
- okamžitě provozuschopný, dálkové ovladače spárovány s řídicí jednotkou již z výroby

Univerzální řešení pro jakékoliv požadavky

- kompatibilní se všemi nárazovými lištami - bezdrátovými i kabelově připojenými, optickými i odporovými
- kompatibilní se všemi pohony Somfy NHK
- široká nabídka bezp. i doplňkového příslušenství

SOUVISEJÍCÍ PRODUKTY

- Somfy pohony LT50 / LT60
- nárazová optická nebo odporová lišta
- výstražný maják s integr. anténou Master Pro 24V
- dálkový ovladač Keygo RTS/io
- bezpečnostní infrazávory
- pádová brzda
- bezdrátová klávesnice (kovová)
- Standard Receiver RTS/io

Kompletní sady pohonu a příslušenství							
Obj. číslo	Popis	Axroll RTS	Rollixo RTS	vysílač optické nárazové lišty	Optické čidlo Rollixo pro Ø 11 mm, délka 3,5m	Keygo RTS	Infrazávora
1841034	AXROLL RTS	1x		1781245	9018902	1841064	1841233
1841163	ROLLIXO RTS		1x			2x	

Popis výrobku	Objednací číslo	CZK	Balení	Záruka (měsíce)	Dostupnost
AXROLL RTS	1841034	2 624,83	10	60	✓
ROLLIXO RTS	1841163	4 427,42	5	60	✓

* k optické nárazové liště je nutné přibojednat optické členy a pryžový profil

** k odporové nárazové liště je nutné přibojednat pryžový profil a kontaktní pásek

ŽALUZIE

ROLETY

MARKÝZY & SCREENY

INTERIÉR

VRATA A BRÁNY

OVLAĐAČE

PŘÍSLUŠENSTVÍ

OBJEKTOVÉ ŘÍZENÍ



Centreo Veo RT



VLASTNOSTI A OBLAST POUŽITÍ

Pohon pro průmyslová rolovací vrata a mříže

Centrální motor Somfy s vestavěným rádiovým přijímačem, který je dálkově nastavitelný z vysílače Somfy VEO RT

somfy

VEO RT



Rádiový centrální motor pro průmyslová rolovací vrata a mříže s možností dálkového ovládní v režimu "mrtvý muž" na vzdálenost přímého dohledu

VÝHODY PRO KONCOVÉ UŽIVATELE

- Možnost část. otevření** tlačítkem STOP ve směru nahoru
- Ochrana neodemčené mříže/vrat (při opomenutí odemčení motor zjistí nadměrné namáhání a provede pohyb v opačném směru a předejde tak poškození)
- Možnost odblokování pro snadné ruční ovládání
- Dálkové ovládání** (vs. klíčový spínač): ochrana před vandalismem, vzloupáním a mrazem; lepší estetika
- Možné režimy ovládní:**
- První režim: směr dolů "mrtvý muž" a nahoru impuls
- Druhý režim: směr nahoru i dolů "mrtvý muž"
- 5 let záruka

TECHNICKÉ ÚDAJE

Napájecí napětí:	230 V - 50 Hz
Dosah 3-tlač. dálk. ovladače VEO RT:	cca 5 m
Počet cyklů za den (ne ihned po sobě):	10
Rychlost:	10 ot./min.
Rádiová frekvence:	434 MHz (nekompatibilní s RTS)
Max. počet ovladačů:	12
Rádiový dosah dálkového ovladače:	+ 5 m (otevřený prostor)
Stupeň krytí:	IPX4
Max. doba nepřetržitého chodu:	4 minuty
Provozní teplota:	-10°/+40°C (výjim. -20°/+60°C)
Kapacita koncových spínačů:	20 ot.

VÝHODY PRO PROFESIONÁLY

- Nastavení (a změna) směru otáčení a koncových poloh dálkovým ovladačem (není nutný přístup k pohonu)
- Bezdrátové ovládání bez zapojování řídicí jednotky, klíčového spínače nebo externího přijímače
- Není třeba žádné bezpečnostní příslušenství - fotobuňky a lišta (splňuje CE a bezp. normy i bez nich)
- Bez vrtání otvorů do průčelí obchodu nebo provozovny
- Snížení poruch způsobených bezp. příslušenstvím

SOUVISEJÍCÍ PRODUKTY

- Adaptér z 60 mm hřídele na Ø 34: **9015363**
- Adaptér z 60 mm hřídele na Ø 42: **9015364**
- Adaptér z 60 mm hřídele na Ø 48: **9015366**
- Podložka na zvýš. Ø adaptéru z 200 na 220 nebo z 220 na 240 mm: **9016731**
- Klíčový spínač VEO RT: **1811536**
- 3-tlač. dálk. ovladač VEO RT: **1811453**
- Nást. držák pro DO: **2008886**
- Odblok. sada s pistol. rukojetí a 6 m bovdenem: **9015176**
- Odblok. sada s klas. rukojetí a 6 m bovdenem: **9017544**

Technické údaje

Obj. číslo	VEO RT	adaptér Ø 200		adaptér Ø 220		adaptér Ø 240		jmenovitý krouticí moment (Nm)	jmenovitý přítok (W)	jmenovitý proud (A)	brzda a odpojení převodovky	hřídel (Ø)	adaptér (Ø)	hmotnost (kg)	délka A (mm)	délka kabelu (m)
		nom.	max.	nom.	max.	nom.	max.									
1207087	VEO RT 1	160	200	150	190	-	-	75	300	1,3	ano	60	200	7	372	4
1207088	VEO RT 1	160	200	150	190	-	-	75	300	1,3	ano	60	220	7	372	4
1207089	VEO RT 2	220	250	200	230	180	210	100	360	1,6	ano	60	200	7	372	4
1207090	VEO RT 2	220	250	200	230	180	210	100	360	1,6	ano	60	220	7	372	4
1207091	VEO RT 2	220	250	200	230	180	210	100	360	2,0	ano	76	220	7	372	4
1207092	VEO RT 3	-	-	255	270	230	245	140	450	2,0	ano	60	220	7	372	4
1207093	VEO RT 3	-	-	255	270	230	245	140	450	2,0	ano	76	220	7	372	4
1207094	VEO RT 3	-	-	255	270	230	245	140	450	2,0	ano	76	240	7	372	4

Popis výrobku	Objednáací číslo	CZK	Balení	Záruka (měsíce)	Dostupnost
Centreo VEO RT 75Nm 60/200 *	1207087	9 326,53	1	60	☺
Centreo VEO RT 75Nm 60/220 *	1207088	9 746,94	1	60	☺
Centreo VEO RT 100Nm 60/200 *	1207089	9 946,09	1	60	☺
Centreo VEO RT 100Nm 60/220 *	1207090	10 344,37	1	60	☺
Centreo VEO RT 100Nm 76/220 *	1207091	11 254,32	1	60	☺
Centreo VEO RT 140Nm 60/220 *	1207092	11 351,15	1	60	☺
Centreo VEO RT 140Nm 76/220 *	1207093	12 047,04	1	60	☺
Centreo VEO RT 140Nm 76/240 *	1207094	12 998,51	1	60	☺
Adaptér z 60 mm hřídele na Ø 34 mm	9015363	290,00	1	60	☺
Adaptér z 60 mm hřídele na Ø 42 mm	9015364	290,00	1	60	☺
Adaptér z 60 mm hřídele na Ø 48 mm	9015366	267,57	1	60	☺
Podložka na zvýšení Ø adaptéru z 200 na 220 nebo z 220 na 240 mm	9016731	303,46	1	60	☺
Odblokovací sada s pistolovou rukojetí a 6 m bovdenem	9015176	423,11	1	60	☺
3-tlačítkový dálkový ovladač VEO RT (náhradní)	2008576	1 600,00	40	60	✓
Nástěnný držák pro dálkový ovladač VEO RT	2008886	250,00	1	60	☺
Klíčový spínač VEO RT	1811536	1 956,72	40	60	☺

* včetně 3-tlačítkového dálkového ovladače TSA VEO RT

ŽALUZIE

ROLETY

MARKYZY & SCREENY

INTERIÉR

VRATA A BRÁNY

OVLAĐAČE

PŘÍSLUŠENSTVÍ

OBJEKTOVÉ ŘÍZENÍ





Bezpečnostní příslušenství

	Popis zboží	Balení	Objednací číslo	CZK	Záruka (měsíce)	Dostupnost	
	Externí anténa RTS	28	2400472	700,78	36	✓	ŽALUZIE
	Externí anténa IO - pro zvětšení dosahu; délka kabelu 5 m	10	9013953	739,36	36	✓	
	Kódový zámek - dva ovládací kontakty (vrata + brána) - pro montáž na omítku; provedení antivandal - rozměry: 110 x 92 x 16	10	2400581	3 632,51	36	✓	ROLETY
	Kódový zámek RTS 2-kanálový dálkový ovladač s klávesnicí frekvence 433,42 MHz krytí : IP 55; rozměry: 105×75×25mm dosah : 30m pracovní teplota -20 - + 60 C	31	1841030	1 907,69	36	✓	MARKYZY & SCREENY
	Kovový kódový zámek RTS Kovový kódový zámek io - 2-kanálový dálkový ovladač s klávesnicí - provedení antivandal - krytí : IP 44; rozměry: 115×95×30 mm - dosah : 30m pracovní teplota -20 - + 60 C	24 1	1841116 1841207	3 298,12 3 613,20	36 60	✓ ✓	INTERIER
	Pádová brzda Timmer - rozměry: 101 x 101 mm, kabel 5 m; čtyřhran 18 mm - rozměry pro upevnění: 85 x 85 mm 95 Nm, max 22 otáček/min 147 Nm, max 22 otáček/min	1 1	2007928 2007930	2 484,72 3 002,37	36 36	✓ ✓	VRATA A BRÁNY
	Vysílač XSE - pro optickou a odporovou lištu - bezdrátové připojení nárazové lišty k Rollixo RTS / Rollixo io	48	1782774	1 228,83	36	✓	
	Optické čidlo Rollixo pro Ø 11 mm - dotykovou lištu, délka 3,5 m - dotykovou lištu, délka 6,5 m	50 50	9018902 9015222	846,51 846,51	36 36	✓ ✓	OVLADAČE
	Reflexní infrazávora - pro montáž na omítku, dosah 12 m - napájení 24 VDC; kontakty: 1 x NC	40	9013647	1 789,46	36	✓	
	Infrazávora NO, NC, BUS - pro montáž na omítku, dosah 12 m - napájení 24 VDC; kontakty: 1 x NO, 1 x NC - rozměry: 121 x 38 x 28 mm	1	1841233	921,42	36	✓	PŘÍSLUŠENSTVÍ
	Nastavitelná infrazávora MASTER PRO 180 - rozsah natočení 180°(+/- 90°) - pro montáž na omítku, dosah 30 m - napájení 24V AC/DC; IP 45 - rozměry: 130 x 45 x 43 mm	25	1841216	1 379,60	36	✓	
	Ochranný kryt pro infrazávoru chrání infrazávoru 1841233 před poškozením	10	9015132	515,42	36	✓	OBJEKTOVÉ ŘÍZENÍ

KOVO POLOTOVARY.CZ



Majáky

	Popis zboží	Balení	Objednací číslo	CZK	Záruka (měsíce)	Dostupnost
	Maják 24V s integr. anténou RTS - pro: AX 24 RTS, AX 230 RTS, Axovia 220B, Axovia MultiPro 3S RTS, Ixengo S / L 3S RTS, Elixo 500 3S RTS, Control Box 3S RTS, Dexxo Pro RTS, Dexxo Optimo RTS	24	9014082	1 382,28	36	✓
	Maják LED 24V bez antény - pro: AX 24 RTS, AX 230 RTS, Axovia 220B RTS, Axovia MultiPro 3S RTS/io, Ixengo S/L 3S RTS, Ixengo L 3S io, Elixo 500 3S RTS/io, Control Box 3S RTS/io, Dexxo Pro RTS/io, Dexxo Optimo RTS, Dexxo Compact RTS, Axroll RTS, Rollixo RTS/io	1	9017842	1 339,42	36	✓
	Maják 24V s integr. anténou io - pro: Axovia MultiPro 3S io, Ixengo L 3S io, Elixo 500 3S io, Control Box 3S io, Dexxo Pro io	24	9016924	1 553,73	36	✓
	Maják 230V bez antény RTS - pro: Axroll RTS, Levixo 30 / 50 RTS, Elixo 500 230 V, Ixengo L 230 V	24	9015034	1 126,43	36	✓
	Maják 230V bez antény RTS - pro: Elixo 800 / 1300 / 2000 230 V RTS	5	9015882	1 050,10	36	✓
	Maják 25 W s přerušovačem pro připojení k řídicí jednotce Axroll rozměr : výška 92 × šířka 106 mm, krytí: IP 54 provozní teplota: -20 °C až 60°C napájení: 230 V	24	9015034	1 126,43	36	✓
	Maják 24V ECO bez antény - pro: Axovia 220B, Axovia MultiPro 3S RTS/io, Ixengo S / L 3S RTS/io, Elixo 500 3S RTS/io, Control Box 3S RTS/io, Dexxo Pro RTS/io, Dexxo Optimo RTS, Dexxo Compact	1	9020065	803,65	36	✓
	Maják 230V ECO bez antény - pro: Axroll RTS, Levixo 30 / 50 RTS, Elixo 500 230 V, Ixengo L 230 V	1	9020138	739,36	36	✓

ŽALUZIE

ROLETY

MARKÝZY & SCREENY

INTERIÉR

VRATA A BRÁNY

OVLADAČE

PŘÍSLUŠENSTVÍ

OBJEKTOVÉ ŘÍZENÍ

Somfy Doorlock



VLASTNOSTI A OBLAST POUŽITÍ

- Somfy Doorlock je řešení pro připojení a motorizaci zámku dveří a správu uživatelských přístupů.

Somfy Doorlock umožňuje vlastníkovi nemovitosti sdílet a spravovat přístup(y) ostatních uživatelů do svého domu nebo bytu.

Osoby mohou získat dočasný nebo trvalý přístup pomocí sdílení elektronických přístupových kódů nebo offline klíčenek.

Doorlock lze aktivovat lokálně přes Bluetooth™ nebo vzdáleně odkudkoliv.

Somfy Doorlock je řešení pro motorizaci a připojení zámku dveří umožňující vlastníkovi nemovitosti sdílet a spravovat přístup(y) ostatních uživatelů.

VÝHODY PRO KONCOVÉ UŽIVATELE

- Dodávaná vložka zámku je nastavitelná tak, aby odpovídala zámku a tloušťce vašich vchodových dveří.*
- Systém je vysoce bezpečný, úroveň zabezpečení je shodná s bankovními standardy s šifrováním dat (AES 256 bitů)
- Systém (aplikace) umožňuje zasílat elektronické přístupové kódy ostatním uživatelům s trvalými přístupovými právy nebo dočasnými právy založenými na časových úsecích.
- Uživatel může přijímat oznámení při každé aktivaci zámku (tzn. pohybu oprávněných osob).
- Uživatel má přístup k historii akcí.
- Přístupová práva a klíčenky lze kdykoliv aktivovat nebo deaktivovat.
- Vložka zámku je certifikována podle evropské normy EN 1303 2006 a je odolná vůči rozlomení, odvrtání a vytržení.



- K dispozici mobilní aplikace pro android a iOS: «SOMFY KEYS»
- Max. počet zámků pro jeden účet: cca 20
- Max. počet uživatelů pro jeden účet: cca 20
- Max. počet čipů/karet/klíčenek pro 1 účet: cca 20

TECHNICKÉ ÚDAJE

Somfy Doorlock

Radiová frekvence	2,4 GHz
Technologie	Bluetooth 4.0
Dosah ve volném prostoru	7 m / 3 m /
Napájení	4x baterie AAA LR03 (v balení)
Autonomní provoz na baterie	cca 1 rok
Provozní teplota	0 °C až + 60 °C
Rozměry	173 x 60 x 38 mm

Čtečka čipů a klíčenek

Radiová frekvence	2,4 GHz
Technologie	Bluetooth 4.0 a RFID
Dosah ve volném prostoru	3 m
Napájení	3 x baterie AAA (v balení)
Autonomní provoz na baterie	cca 1 rok
Provozní teplota	-15 °C až + 50 °C
Stupeň krytí	IP 65
Rozměry	75 x 75 x 30 mm

Internet Gateway

Radiová frekvence	2,4 GHz
Technologie	Bluetooth 4.0 a Wi-Fi
Dosah vol. prostor Bluetooth / Wi-Fi	10 m / 30 m
Napájení	Vstup: 100-240V DC, výst.: 5V, spotř. 130mA
Provozní teplota	0 °C až + 60 °C

SOUVISEJÍCÍ PRODUKTY

Somfy Connected Doorlock příslušenství:

- čtečka čipů a klíčenek:
- čipy a klíčenky:

Technické údaje



+

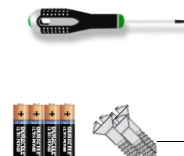

+

rozměr šířka
(mm)rozměr výška
(mm)rozměr hloubka
(mm)

60

173

38

Popis výrobku	Objednací číslo	CZK	Balení	Záruka (měsíce)	Dostupnost
Sada SOMFY Doorlock + Internet Gateway (zámek, gateway, vložka, 3x klíč, 3x kryt, 4x AAA baterie, šrouby, 2x šroubovák)	2401457	8 115,70	1	60	✓
Čtečka čipů (1x karta, 1x náramek a 1x klíčenka)	2401554	2 743,80	1	60	✓
Čtečka čipů + PIN (1x karta, 1x náramek a 1x klíčenka)	2401555	3 760,33	1	60	✓
Sada 3 vstupních karet	2401401	1 028,93	1	60	✓
Sada 3 vstupních klíčenek	2401402	1 028,93	1	60	✓
Sada 3 vstupních náramků (malé, dětské barevné)	2401403	1 028,93	1	60	✓
Sada 3 vstupních náramků (velké)	2401404	1 028,93	1	60	✓
Prodloužená cylindrická vložka Doorlock 7-9cm	2401452	1 851,24	1	60	✓

ŽALUZIE

ROLETY

MARKYZY & SCREENY

INTERIÉR

VRATA A BRÁNY

OVLADAČE

PŘÍSLUŠENSTVÍ

OBJEKTOVÉ ŘÍZENÍ

Somfy Doorlock PRO Tokoz



VLASTNOSTI A OBLAST POUŽITÍ

- Somfy Doorlock je řešení pro připojení a motorizaci zámku dveří a správu uživatelských přístupů.

Somfy Doorlock umožňuje vlastníkovi nemovitosti sdílet a spravovat přístup(y) ostatních uživatelů do svého domu nebo bytu.

Osoby mohou získat dočasný nebo trvalý přístup pomocí sdílení elektronických přístupových kódů nebo offline klíčenek.

Doorlock lze aktivovat lokálně přes Bluetooth™ nebo vzdáleně odkudkoliv.

Somfy Doorlock je řešení pro motorizaci a připojení zámku dveří umožňující vlastníkovi nemovitosti sdílet a spravovat přístup(y) ostatních uživatelů.

VÝHODY PRO KONCOVÉ UŽIVATELE

- Nově s podporou Lithiových baterií pro delší životnost
- Odolný hliníkový kryt
- **Dodáváno bez cylindrické vložky.** Lze objednat českou vložku Tokoz Tech ve 3. nebo Tokoz PRO ve 4. bezpečnostní třídě. Viz ceníkový list vložky. Měrka a návod pro zaměření délky cylindrické vložky ke stažení na www.somfynavody.cz
- **Gateway nutno objednat samostatně**
- K dispozici mobilní aplikace pro android a iOS: «SOMFY KEYS»

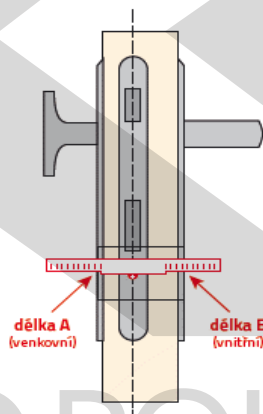

délka A (venkovní) délka B (vnitřní)

- Max. počet zámků pro jeden účet: cca 20
- Max. počet uživatelů pro jeden účet: cca 20
- Max. počet čipů/karet/klíčenek pro 1 účet: cca 20

TECHNICKÉ ÚDAJE

Somfy Doorlock	
Radiová frekvence	2,4 GHz
Technologie	Bluetooth 4.0
Dosah ve volném prostoru	7 m / 3 m /
Napájení	4x baterie AAA LR03 (v balení)
Autonomní provoz na baterie	cca 1 rok
Provozní teplota	0 °C až + 60 °C
Rozměry	173 x 60 x 38 mm
Čtečka čipů a klíčenek	
Radiová frekvence	2,4 GHz
Technologie	Bluetooth 4.0 a RFID
Dosah ve volném prostoru	3 m
Napájení	3 x baterie AAA (v balení)
Autonomní provoz na baterie	cca 1 rok
Provozní teplota	-15 °C až + 50 °C
Stupeň krytí	IP 65
Rozměry	75 x 75 x 30 mm
Internet Gateway	
Radiová frekvence	2,4 GHz
Technologie	Bluetooth 4.0 a Wi-Fi
Dosah vol. prostor Bluetooth / Wi-Fi	10 m / 30 m
Napájení	Vstup: 100-240V DC, výst.: 5V, spotř. 130mA
Provozní teplota	0 °C až + 60 °C

SOUVISEJÍCÍ PRODUKTY

Somfy Connected Doorlock příslušenství:

- čtečka čipů a klíčenek:
- čipy a klíčenky:

Vložka Tokoz Tech nebo Tokoz PRO

Technické údaje



	rozměr šířka (mm)	rozměr výška (mm)	rozměr hloubka (mm)
	60	173	38

Popis výrobku	Objednací číslo	CZK	Balení	Záruka (měsíce)	Dostupnost
Sada SOMFY Doorlock PRO Tokoz (bez cylindrické vložky a gateway)	1811707	5 177,69	1	60	✓
Gateway pro vzdálenou správu zámku a připojení k TaHoma a Connexoon	1811706	2 433,88	1	60	✓
Čtečka čipů (1x karta, 1x náramek a 1x klíčenka)	2401554	2 743,80	1	60	✓
Čtečka čipů + PIN (1x karta, 1x náramek a 1x klíčenka)	2401555	3 760,33	1	60	✓
Sada 3 vstupních karet	2401401	1 028,93	1	60	✓
Sada 3 vstupních klíčenek	2401402	1 028,93	1	60	✓
Sada 3 vstupních náramků (malé, dětské barevné)	2401403	1 028,93	1	60	✓
Sada 3 vstupních náramků (velké)	2401404	1 028,93	1	60	✓

ŽALUZIE

ROLETY

MARKÝZY & SCREENY

INTERIER

VRATA A BRÁNY

OVLADAČE

PŘÍSLUŠENSTVÍ

OBJEKTOVÉ ŘÍZENÍ

Doorlock vložka Tokoz Tech



VLASTNOSTI A OBLAST POUŽITÍ

- Cylindrická vložka Tokoz Tech je kompatibilní se zámkem Doorlock PRO Tokoz.
- Certifikace dle ČSN 1627 a 1303 pro 3. bezpečnostní třídu
- 100% odolnost proti planžetování a bumpingu
- Možnost sjednocení na stejný uzávěr s dalšími vložkami či visacími zámkami Tokoz Tech
- Měrka pro zjištění rozměrů na www.somfynavody.cz v sekci Doorlock

Objednávky na cylindrické vložky zasílejte přímo do společnosti Tokoz a.s. na email michaela.valouskova@tokoz.cz

VÝHODY PRO KONCOVÉ UŽIVATELE

- Kompatibilita se všemi standardními typy kování
- Celokovový klíč s barevnými rozlišovači - modrá, červená, černá, oranžová a šedá
- Dodávána se třemi klíči a identifikační kartou

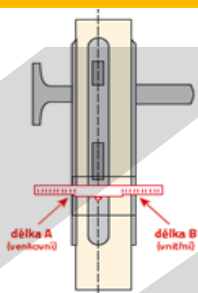

SOUVISEJÍCÍ PRODUKTY

Vložka Doorlock PRO Tokoz příslušenství:

- Somfy Doorlock PRO Tokoz
- Somfy Doorlock Gateway



Obchodní partneři Somfy mají slevu 30% z uvedených cen

Popis výrobku	Objednáací číslo	CZK	Balení	Záruka (měsíce)	Dostupnost
SOMFY TECH 30+25	TECH3025	0,00	1	24	na objednání v Tokoz a.s.
SOMFY TECH 30+35	TECH3035	0,00	1	24	
SOMFY TECH 30+45	TECH3045	0,00	1	24	
SOMFY TECH 30+55	TECH3055	0,00	1	24	
SOMFY TECH 30+65	TECH3065	0,00	1	24	
SOMFY TECH 30+75	TECH3075	0,00	1	24	
SOMFY TECH 30+85	TECH3085	0,00	1	24	na objednání v Tokoz a.s.
SOMFY TECH 30+95	TECH3095	0,00	1	24	
SOMFY TECH 35+25	TECH3525	0,00	1	24	
SOMFY TECH 35+35	TECH3535	0,00	1	24	
SOMFY TECH 35+45	TECH3545	0,00	1	24	
SOMFY TECH 35+55	TECH3555	0,00	1	24	
SOMFY TECH 35+65	TECH3565	0,00	1	24	na objednání v Tokoz a.s.
SOMFY TECH 35+75	TECH3575	0,00	1	24	
SOMFY TECH 35+85	TECH3585	0,00	1	24	
SOMFY TECH 35+95	TECH3595	0,00	1	24	
SOMFY TECH 40+25	TECH4025	0,00	1	24	
SOMFY TECH 40+45	TECH4045	0,00	1	24	
SOMFY TECH 40+55	TECH4055	0,00	1	24	na objednání v Tokoz a.s.
SOMFY TECH 40+65	TECH4065	0,00	1	24	
SOMFY TECH 40+75	TECH4075	0,00	1	24	
SOMFY TECH 45+25	TECH4525	0,00	1	24	
SOMFY TECH 45+45	TECH4545	0,00	1	24	
SOMFY TECH 45+55	TECH4555	0,00	1	24	
SOMFY TECH 45+65	TECH4565	0,00	1	24	na objednání v Tokoz a.s.
SOMFY TECH 45+75	TECH4575	0,00	1	24	
SOMFY TECH 50+25	TECH5025	0,00	1	24	
SOMFY TECH 50+55	TECH5055	0,00	1	24	
SOMFY TECH 50+65	TECH5065	0,00	1	24	
SOMFY TECH 50+75	TECH5075	0,00	1	24	
SOMFY TECH 50+85	TECH5085	0,00	1	24	na objednání v Tokoz a.s.
SOMFY TECH 55+25	TECH5525	0,00	1	24	
SOMFY TECH 55+55	TECH5555	0,00	1	24	
SOMFY TECH 55+65	TECH5565	0,00	1	24	
SOMFY TECH 60+25	TECH6025	0,00	1	24	
SOMFY TECH 60+65	TECH6065	0,00	1	24	
Příplatek ozubené kolečko 10	TECHOZUB	0,00	1	24	na objednání v Tokoz a.s.
Klíč Tokoz TECH	TECHKLIC	0,00	1	24	

* Věnujte pozornost správnému změření délky vložky. Z vnitřní strany musí být hrana tělesa vložky zároveň, nebo pod úroveň dveřního kování! Při objednání je nutno specifikovat rozměr vnější a vnitřní strany.

ŽALUZIE

ROLETY

MARKÝZY & SCREENY

INTERIÉR

VRATA A BRÁNY

OVLADAČE

PŘÍSLUŠENSTVÍ

OBJEKTOVÉ ŘÍZENÍ

Doorlock vložka Tokoz PRO



VLASTNOSTI A OBLAST POUŽITÍ

- Cylindrická vložka Tokoz PRO je kompatibilní se zámkem Doorlock PRO Tokoz.
- Certifikace dle ČSN 1627 a 1303 pro 4. bezpečnostní třídu
- 100% odolnost proti planžetování a bumpingu
- Spolehlivost i v extrémních podmínkách
- Možnost sjednocení na stejný uzávěr s dalšími vložkami či visacími zámkem Tokoz Tech
- Měrka pro zjištění rozměrů na www.somfynavody.cz

Objednávky na cylindrické vložky zasílejte přímo do společnosti Tokoz a.s. na email michaela.valouskova@tokoz.cz

VÝHODY PRO KONCOVÉ UŽIVATELE

- Kompatibilita se všemi standardními typy kování
- Klíč s barevnými rozlišovači - modrá, červená, černá, oranžová a šedá
- Dodávána s pěti klíči a bezpečnostní kartou

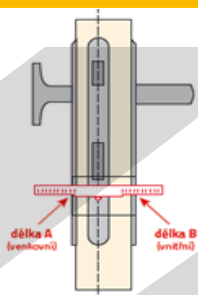

SOUVISEJÍCÍ PRODUKTY

Vložka Doorlock PRO Tokoz příslušenství:

- Somfy Doorlock PRO Tokoz
- Somfy Doorlock Gateway



Obchodní partneři Somfy mají slevu 30% z uvedených cen

Popis výrobku	Objednáací číslo	CZK	Balení	Záruka (měsíce)	Dostupnost
SOMFY PRO 30+25	TPRO3025	0,00	1	24	na objednání v Tokoz a.s.
SOMFY PRO 30+35	TPRO3035	0,00	1	24	
SOMFY PRO 30+45	TPRO3045	0,00	1	24	
SOMFY PRO 30+55	TPRO3055	0,00	1	24	
SOMFY PRO 30+65	TPRO3065	0,00	1	24	
SOMFY PRO 30+75	TPRO3075	0,00	1	24	
SOMFY PRO 30+85	TPRO3085	0,00	1	24	na objednání v Tokoz a.s.
SOMFY PRO 30+95	TPRO3095	0,00	1	24	
SOMFY PRO 35+25	TPRO3525	0,00	1	24	
SOMFY PRO 35+35	TPRO3535	0,00	1	24	
SOMFY PRO 35+45	TPRO3545	0,00	1	24	
SOMFY PRO 35+55	TPRO3555	0,00	1	24	
SOMFY PRO 35+65	TPRO3565	0,00	1	24	na objednání v Tokoz a.s.
SOMFY PRO 35+75	TPRO3575	0,00	1	24	
SOMFY PRO 35+85	TPRO3585	0,00	1	24	
SOMFY PRO 35+95	TPRO3595	0,00	1	24	
SOMFY PRO 40+25	TPRO4025	0,00	1	24	
SOMFY PRO 40+45	TPRO4045	0,00	1	24	
SOMFY PRO 40+55	TPRO4055	0,00	1	24	na objednání v Tokoz a.s.
SOMFY PRO 40+65	TPRO4065	0,00	1	24	
SOMFY PRO 40+75	TPRO4075	0,00	1	24	
SOMFY PRO 45+25	TPRO4525	0,00	1	24	
SOMFY PRO 45+45	TPRO4545	0,00	1	24	
SOMFY PRO 45+55	TPRO4555	0,00	1	24	
SOMFY PRO 45+65	TPRO4565	0,00	1	24	na objednání v Tokoz a.s.
SOMFY PRO 45+75	TPRO4575	0,00	1	24	
SOMFY PRO 50+25	TPRO5025	0,00	1	24	
SOMFY PRO 50+55	TPRO5055	0,00	1	24	
SOMFY PRO 50+65	TPRO5065	0,00	1	24	
SOMFY PRO 50+75	TPRO5075	0,00	1	24	
SOMFY PRO 50+85	TPRO5085	0,00	1	24	na objednání v Tokoz a.s.
SOMFY PRO 55+25	TPRO5525	0,00	1	24	
SOMFY PRO 55+55	TPRO5555	0,00	1	24	
SOMFY PRO 55+65	TPRO5565	0,00	1	24	
SOMFY PRO 60+25	TPRO6025	0,00	1	24	
SOMFY PRO 60+65	TPRO6065	0,00	1	24	
Příplatek ozubené kolečko 10	TPROOZUB	0,00	1	24	
Klíč Tokoz PRO	TPROKLIC	0,00	1	24	

* Věnujte pozornost správnému změření délky vložky. Z vnitřní strany musí být hrana tělesa vložky zároveň, nebo pod úroveň dveřního kování! Při objednání je nutno specifikovat rozměr vnější a vnitřní strany.

ŽALUZIE

ROLETY

MARKÝZY & SCREENY

INTERIÉR

VRATA A BRÁNY

OVLADAČE

PŘÍSLUŠENSTVÍ

OBJEKTOVÉ ŘÍZENÍ

Somfy Termostat



VLASTNOSTI A OBLAST POUŽITÍ

- Somfy Termostat je řešení pro řízení vytápění

Somfy Termostat umožňuje vlastníkovi nemovitosti sdílet a spravovat ovládání termostatu a to i na dálku prostřednictvím internet gateway

Řízení teploty pomocí příkazů, kalendáře nebo geolokace

Drátové i bezdrátové řešení pro téměř všechny typy vytápění

ŽALUZIE
ROLETY
MARKYZY & SCREENY
INTERIÉR
VRATA A BRÁNY
OVLADAČE
PŘÍSLUŠENSTVÍ
OBJEKTOVÉ ŘÍZENÍ

Somfy Connected Termostat je řešení pro inteligentní řízení vytápění včetně pokročilé funkce přizbůsobení se životu obyvatel.

VÝHODY PRO KONCOVÉ UŽIVATELE

- Snadná instalace na místo stávajícího termostatu.
- Na výběr drátová či bezdrátová verze - svoboda při výběru umístění termostatu.
- Systém lze ovládat prostřednictvím aplikace plně v češtině.
- Funkce kalendáře pro dosažení úspor během pracovních dní.
- Pokročilá funkce učení vytápěcích cyklů a teplotních specifik dané budovy
- Funkce geolokace - zahájí vytápění jakmile se vydáte domů, přestane vytápět jakmile domov opustíte
- Detekce otevřeného okna pro dosažení úspor.
- Rychlá změna teploty dostupná i přímo na termostatu.
- Funkce chlazení i ohřevu v jednom zařízení
- K dispozici mobilní aplikace pro android a iOS: «Connected Thermostat»
- Plně kompatibilní s TaHoma

TECHNICKÉ ÚDAJE

Somfy Connected Termostat

Radiová frekvence	2,4 GHz
Technologie	io Homecontrol - 2 ways
Napájení	2x baterie AA LR03 (v balení)
Provozní teplota	5 °C až + 35 °C
Rozměry	102 x 90 x 35 mm

Termostat Receiver (u bezdrátové verze)

Radiová frekvence	868 MHz
Technologie	io Homecontrol - 2 ways
Napájení	230 V / 50 Hz / 10 mA
Kontakty	Dry contact (NO/COM/NC)
Provozní teplota	5 °C až + 35 °C
Rozměry	102 x 90 x 34 mm

Internet Gateway

Radiová frekvence	2,4 GHz
Technologie	Bluetooth 4.0 a Wi-Fi
Dosah vol. prostor Bluetooth / Wi-Fi	10 / 30m
Napájení	230 V / 50 Hz / 10 mA
Provozní teplota	0 °C až + 60 °C

Pro řízení **vodního podlahového topení** doporučujeme Termoelektrickou hlavu **R473 Giacomini a PM100CZ** - Instalační krabici s propojovacími svorkami pro max. 8 termostatů a 8 termoelektrických hlav (nedodává Somfy, k zakoupení na www.giacomini.cz)

Technické údaje

Fuel Gas Wood Electric

Boiler Heating pump Heating floor

rozměr šířka (mm)	90
rozměr výška (mm)	102
rozměr hloubka (mm)	35

Popis výrobku	Objednací číslo	CZK	Balení	Záruka (měsíce)	Dostupnost
Somfy Termostat drátový	1870446	3 632,23	1	60	✓
Somfy Termostat bezdrátový	1870447	4 276,86	1	60	✓



Keygo io / KeyPad io



VLASTNOSTI A OBLAST POUŽITÍ

přenosný nebo nástěnný ovladač io-homecontrol

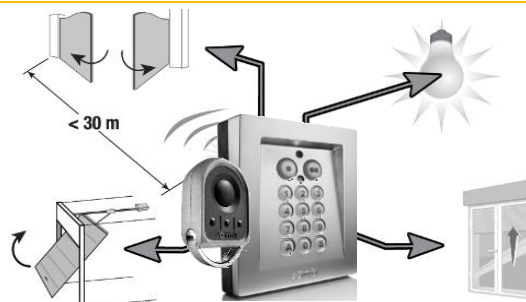

Umožňuje ovládání pohonu brány, garážových vrat, osvětlení nebo stínění systémem ovládání io-homecontrol

VÝHODY PRO KONCOVÉ UŽIVATELE

Technologie io-homecontrol®

- kompatibilní se všemi zařízeními řady Somfy io
- s řídicí jednotkou TaHoma a Connexoon pracuje bez zpětné vazby
- možnost ovládat libovolný pohon brány nebo garážových vrat
- využití dálkových ovladačů Somfy i pro různé automatické zařízení pomocí impulsního kontaktu

VÝHODY A PODMÍNKY PRO PROFESIONÁLY

Keygo io:

- **funkční jako scenario player v TaHoma**
- přenosný dálkový ovladač pro ovládání čtyř různých zařízení (Keygo)
- jednosměrná komunikace

KeyPad io:

- dvoukanálový dálkový ovladač
- plovoucí kód
- podsvícené klávesy
- Master kód pro plný přístup a 4 uživatelské kódy s nastavitelným přístupem
- až 6 číselný kód

TECHNICKÉ ÚDAJE

	Keygo	KeyPad
Napájecí napětí:	1 x 1,5 V	3V
počet kanálů:	4	2
doporučená kabeláž:	-	-
Rádiová frekvence:	868 - 870 MHz	
Rozměry v mm:	59x35	115x95x30
Stupeň krytí:	IP30	IP54
Provozní teplota:	-20° až + 60°C	

SOUVISEJÍCÍ PRODUKTY

Somfy io-homecontrol pohony na:

- křídlové brány
- posuvné brány
- garážová vrata
- rolovací vrata
- rolety
- žaluzie
- markýzy

Popis výrobku	Objednací číslo	CZK	Balení	Záruka (měsíce)	Dostupnost
Keygo io	1841134	1 004,85	128	60	✓
KeyPad io	1841207	3 613,20	1	60	✓

ŽALUZIE

ROLETY

MARKÝZY & SCREENY

INTERIÉR

VRATA A BRÁNY

OVLADAČE

PŘÍSLUŠENSTVÍ

OBJEKTOVÉ ŘÍZENÍ



Standard Receiver io

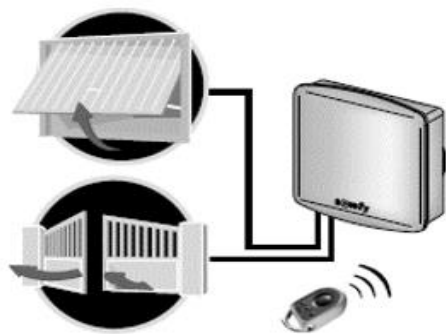

VLASTNOSTI A OBLAST POUŽITÍ

kompatibilita s pohony io-homecontrol

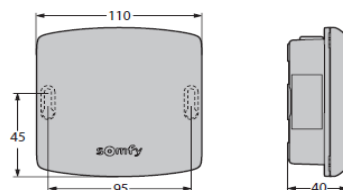

Umožňuje ovládání jakéhokoli pohony brány nebo garážových vrat systémem ovládání io-homecontrol

VÝHODY PRO KONCOVÉ UŽIVATELE

Technologie io-homecontrol®

- kompatibilní se všemi zařízeními řady Somfy io
- s řídicí jednotkou TaHoma a Connexoon pracuje bez zpětné vazby
- možnost ovládat libovolný pohon brány nebo garážových vrat
- využití dálkových ovladačů Somfy i pro různé automatické zařízení pomocí impulsního kontaktu

VÝHODY A PODMÍNKY PRO PROFESIONÁLY

- jednoduché připojení pomocí dvou kabelů
- 2 kanály pro 2 různá zařízení
- přijímá povely pro otevření odesílané prostřednictvím rádiového signálu a převádí je na impulsní povel, který se připojuje k elektronickým jednotkám příslušných motorových pohonů
- musí být povinně a důsledně dodržena norma EN 12453 s názvem „Bezpečnost při používání motoricky ovládaných vrat“ - především instalace fotobuněk
- ve všech případech a bez ohledu na použitý systém probíhá ovládání pohonu v sekvenčním režimu (otevření, zastavení, zavření, zastavení)
- zpětné odeslání informace do dálkového ovladače se zpětnou vazbou znamená ve všech případech chybu (10 bliknutí)

TECHNICKÉ ÚDAJE

Napájecí napětí:	12 - 24V - 50 Hz
počet kanálů:	2
doporučená kabeláž:	2 x 0.75 mm ²
Rádiová frekvence:	868 - 870 MHz
Max. počet dálkových ovladačů:	2x16
Stupeň krytí:	IP55
Provozní teplota:	-20° až + 70° C

SOUVISEJÍCÍ PRODUKTY

- dálkový ovladač **Keygo io** - funguje bez omezení

- dálkový ovladač se 3 tlačítky (typu **Telis io**, **Situo io**) - aktivace přijímače se provádí pomocí tlačítka „nahoru“. Tlačítka „My“ a „dolů“ nejsou aktivní

- dálkový ovladač **Nina**: Přijímač je označen piktogramem „elektrická zásuvka“. Aktivace přijímače se provádí pomocí ovladače „ON“. Ovladač „OFF“ není aktivní.

- řídicí jednotka **TaHoma**: V průběhu vykonávání scénáře tlačítka „Stop“ není aktivní. Funkce „Smart“ a „Den“ nelze použít. Stav brány a garážových vrat není indikován.

- řídicí jednotka **Connexoon**: Režim „Zavření“ a funkce „Kontrola domácnosti“ (Check Home) nelze použít. V průběhu režimu tlačítka „Stop“ není aktivní. Funkce „Časovač“ režimů „Návrat“ a „Odchod“ nelze použít. Pokud je režim „Návrat“ aktivován pomocí geolokace, musí vzdálenost pro aktivaci odpovídat nastavení časovače automatického zavření motorového pohonu. Stav brány a garážových vrat není indikován.



Popis výrobku	Objednací číslo	CZK	Balení	Záruka (měsíce)	Dostupnost
Standard Receiver io	1841229	1 749,66	1	60	✓

ŽALUZIE

ROLETY

MARKÝZY & SCREENY

INTERIÉR

VRATA A BRÁNY

OVLAĐAČE

PŘÍSLUŠENSTVÍ

OBJEKTOVÉ ŘÍZENÍ



Control Box 3S RTS



VLASTNOSTI A OBLAST POUŽITÍ

Řídicí jednotka pro křídlové brány

Přehledové schéma zapojení

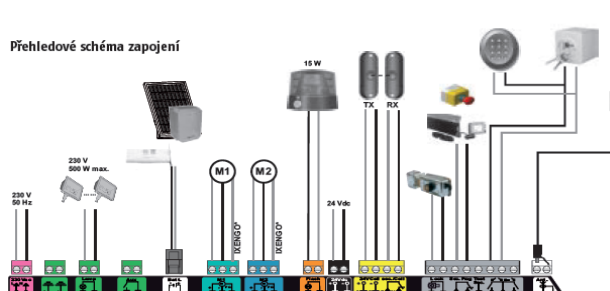

ŽALUZIE

ROLETY

MARKÝZY & SCREENY

INTERIÉR

VRATA A BRÁNY

OVLAĐAČE

PŘÍSLUŠENSTVÍ

OBJEKTOVÉ ŘÍZENÍ

VÝHODY PRO KONCOVÉ UŽIVATELE

Plně přizpůsobitelná:

- umožňuje všechna nastavení, potřebná k přizpůsobení a míru konkrétní instalace
- možnost připojení celé řady příslušenství ke zvýšení bezpečnosti a uživatelského pohodlí
- výstup pro připojení samostatného světla max. 500 W
- pomocný výstup pro bezpotenciálový kontakt, umožňující řídit různá automatická zařízení
- do boxu lze umístit záložní baterii pro případ výpadku elektrického proudu

Kompatibilní se solární sadou:

- ideální řešení pro případ, kdy je elektrická síť obtížně dostupná (pouze RTS)

TECHNICKÉ ÚDAJE

Napájecí napětí:	230 V - 50 Hz
Napájecí napětí motoru:	24 V
Programovací rozhraní:	7 tlačítek, LCD displej
Výstup pro osvětlení:	500 W max.
Napájení příslušenství:	24 V / 1 A
Rádiová frekvence:	RTS
Max. počet dálkových ovladačů:	40 RTS
Stupeň krytí:	IP44
Provozní teplota:	-20° až + 60° C

VÝHODY PRO PROFESIONÁLY

Rychlá instalace:

- uvedení do provozu během 2 minut
- všechna nastavení jsou již naprogramována z výroby
- soulad s normami po provedení samoučícího cyklu

Stoprocentně intuitivní:

- LCD displej pro intuitivní, bezproblémové a bezchybné programování
- rozpojitelné barevné svorkovnice

Snadná údržba:

- zobrazení provozního stavu pohonu v reálném čase
- zobrazení chybových kódů a kódů závad v reálném čase
- přístup k údajům údržby: čítač cyklů, protokol poruch

Bezkonkurenční pohodlí při instalaci:

- upevňovací otvory umístěny mimo uzavřenou skříň
- výborně přístupná oblast svorkovnic při zapojování
- displej umístěn šikmo pro lepší čitelnost

SOUVISEJÍCÍ PRODUKTY

- Pohony:

- Axovia 220B
- Axovia MultiPro 3S
- Ixengo S 24V 3S
- Ixengo L 24V 3S
- Invisio 3S
- výstražný maják s integ. anténou Master Pro 24V
- dálkový ovladač Keytis RTS / Keygo RTS
- bezpečnostní infrazávory
- záložní baterie (zdroj)
- bezdrátová kódová klávesnice (kovová)
- Standard Receiver RTS

Popis výrobku	Objednací číslo	CZK	Balení	Záruka (měsíce)	Dostupnost
Řídicí jednotky 3S AXOVIA bez ovladačů	1841143	4 785,22	1	60	⊗
Řídicí jednotky 3S AXOVIA + 2x Keygo	1841140	5 344,29	1	60	✓
Řídicí jednotky 3S IXENGO bez ovladačů	1841149	4 273,29	1	60	✓
Řídicí jednotky 3S IXENGO + 2x Keygo	1841147	5 344,29	1	60	✓
Řídicí jednotky 3S INVISIO + 2x Keygo	1841190	5 344,29	1	60	✓



Control Box 3S io



VLASTNOSTI A OBLAST POUŽITÍ

Řídicí jednotka pro křídlové brány

Přehledové schéma zapojení

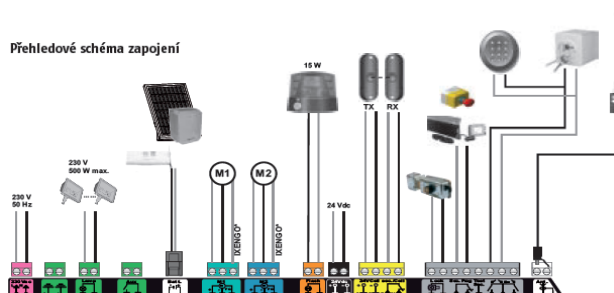

ŽALUZIE

ROLETY

MARKÝZY & SCREENY

INTERIÉR

VRATA A BRÁNY

OVLAĐAČE

PŘÍSLUŠENSTVÍ

OBJEKTOVÉ ŘÍZENÍ

VÝHODY PRO KONCOVÉ UŽIVATELE

Plně přizpůsobitelná:

- umožňuje všechna nastavení, potřebná k přizpůsobení a míru konkrétní instalace
- možnost připojení celé řady příslušenství ke zvýšení bezpečnosti a uživatelského pohodlí
- výstup pro připojení samostatného světla max. 500 W
- pomocný výstup pro bezpotenciálový kontakt, umožňující řídit různá automatická zařízení
- do boxu lze umístit záložní baterii pro případ výpadku elektrického proudu

TECHNICKÉ ÚDAJE

Napájecí napětí:	230 V - 50 Hz
Napájecí napětí motoru:	24 V
Programovací rozhraní:	7 tlačítek, LCD displej
Výstup pro osvětlení:	500 W max.
Napájení příslušenství:	24 V / 1 A
Rádiová frekvence:	io
Max. počet dálkových ovladačů:	38 io
Stupeň krytí:	IP44
Provozní teplota:	-20° až + 60° C

VÝHODY PRO PROFESIONÁLY

Rychlá instalace:

- uvedení do provozu během 2 minut
- všechna nastavení jsou již naprogramována z výroby
- soulad s normami po provedení samoučícího cyklu

Stoprocentně intuitivní:

- LCD displej pro intuitivní, bezproblémové a bezchybné programování

rozpojitelné barevné svorkovnice

Snadná údržba:

- zobrazení provozního stavu pohonu v reálném čase
- zobrazení chybových kódů a kódů závad v reálném čase
- přístup k údajům údržby: čítač cyklů, protokol poruch

Bezkonkurenční pohodlí při instalaci:

- upevňovací otvory umístěny mimo uzavřenou skříň
- výborně přístupná oblast svorkovnic při zapojování
- displej umístěn šikmo pro lepší čitelnost

SOUVISEJÍCÍ PRODUKTY

- Pohony:

- Axovia 220B
- Axovia MultiPro 3S
- Ixengo S 24V 3S
- Ixengo L 24V 3S
- Invisio 3S
- výstražný maják s integ. anténou Master Pro 24V
- dálkový ovladač Keygo io
- bezpečnostní infrazávory
- záložní baterie (zdroj)
- bezdrátová kódová klávesnice (kovová)
- Standard Receiver io

Popis výrobku	Objednací číslo	CZK	Balení	Záruka (měsíce)	Dostupnost
Řídicí jednotky 3S AXOVIA bez ovladačů	1841142	5 166,15	1	60	🚫
Řídicí jednotky 3S AXOVIA + 2x Keygo	1841141	6 232,00	1	60	✓
Řídicí jednotky 3S IXENGO bez ovladačů	1841150	5 191,60	1	60	🚫
Řídicí jednotky 3S IXENGO + 2x Keygo	1841148	6 232,00	1	60	🚫
Řídicí jednotky 3S INVISIO + 2x Keygo	1841189	6 232,00	1	60	✓



Ovladače vrata a brány

	Popis zboží	Balení	Objednací číslo	CZK	Záruka (měsíce)	Dostupnost
	Keygo 4 RTS - čtyřkanálový dálkový ovladač - dosah cca 30 m, frekvence 433,43 MHz; plovoucí kód - napájení: lithiová baterie 2032 (2430) - životnost baterie 2 roky (povely 6 x denně) - rozměry: 60 (včetně očka) x 35 x 13 mm - provozní teplota: -20°C až 70°C	128	1841064	801,85	60	✓
	Keytis 2^{NS} RTS - dvoukanálový dálkový ovladač - dosah cca 30 m, frekvence 433,43 MHz - plovoucí kód - napájení: lithiová baterie 2032 (2430) - životnost baterie 2 roky (povely 6 x denně) - rozměry: 69 x 41,5 x 13,7 mm - dodáván se 4 barevnými rozlišovači	128	1841026	522,22	60	✓
	Keytis 4^{NS} RTS - čtyřkanálový dálkový ovladač - ochrana proti krádeži osobním kódem - automatický zámek kláves zabraňuje nechtěnému stisku tlačítka - dosah cca 30 m, frekvence 433,43 MHz - plovoucí kód - napájení: lithiová baterie 2032	48	1841025	692,74	60	✓
	Nástěnný dálkový ovladač 2 kanálový dálkový ovladač - plovoucí kód - napájení: lithiová baterie 2032 (2430) - životnost baterie 2 roky (povely 6 x denně) - rozměry: 105 x 75 x 25 mm	42	1841027	600,06	60	✓
	AXROLL NS přijímač pro rolovací vrata Rozměry : 150 x 150 x 40 mm NENÍ KOMPTABILNÍ S TAHOMA BOXEM	10	1841034	2 624,83	60	✓
	Standard receiver RTS - externí přijímač, umožňuje ovládat jiná zařízení - napájení 24 V - instalace v exteriéru - rozměry: 110 x 110 x 40 mm	24	1841022	1 012,46	60	✓

ŽALUZIE

ROLETY

MARKÝZY & SCREENY

INTERIÉR

VRATA A BRÁNY

OVLADAČE

PŘÍSLUŠENSTVÍ

OBJEKTOVÉ ŘÍZENÍ



Domovní videotelefony

	Popis zboží	Balení	Objednací číslo	CZK	Záruka (měsíce)	Dostupnost
 	Domovní videotelefon V100 ZÁRUKA 2 ROKY! Barva bílá DRUHÝ MONITOR k V100	1	2401330	5 481,00	60	✓
		1	2401384	4 130,85	60	✓
	<p>1 ks interiérovou jednotku se 4 palcovou barevnou obrazovkou + napájecí zdroj</p> <p>1 ks exteriérovou jednotku s kamerou a přisvětlovacími LED diodami.</p> <p>Umožňuje ovládání brány a elektrického zámku na brance. V interiérové jednotce je integrován 5 kanálový RTS vysílač, který umožňuje ovládání až 5 výrobků nebo 5 skupin výrobků.</p> <p>Možnost připojení druhého monitoru.</p> <p>Pouze dvoužilové propojení mezi jednotkami. (max 100m)</p>					
 	Domovní videotelefon V300 ZÁRUKA 2 ROKY! Videotelefon V300 sada monitor V300 monitor V300 (náhradní díl) venkovní stanice V300 (náhradní díl) napájení V300 (náhradní díl)	1	2401547	7 602,35	60	✓
		1	2401548	5 064,85	60	✓
		1	9020840	4 658,85	60	∞
		1	9020841	5 064,85	60	∞
		1	9021057	700,35	60	∞
<p>Venkovní stanice se dvěma tlačítky (pro dvě rodiny)</p> <p>Obrazovka 800x400 pixelů, dotyková tlačítka.</p> <p>16 vyzváněcích melodii. Noční vidění.</p> <p>2 relé pro ovládání brány a elektrického zámku na brance. V interiérové jednotce je integrován 5 kanálový RTS vysílač, který umožňuje ovládání až 5 výrobků nebo 5 skupin výrobků.</p>						
  	Domovní videotelefon V500 ZÁRUKA 2 ROKY! Videotelefon V500 sada monitor V500 monitor V500 (náhradní díl) venkovní stanice V500 (náhradní díl) napájení V500 (náhradní díl)	1	2401446	10 608,20	60	✓
		1	2401458	6 418,50	60	✓
		1	9020339	5 882,73	60	∞
		1	9020340	4 811,19	60	∞
		1	9020341	373,97	60	∞
<p>Sada obsahuje:</p> <p>1 ks interiérovou jednotku se 7 palcovým dotykovým displejem + napájecí zdroj</p> <p>1 ks exteriérovou jednotku s kamerou a přisvětlovacími LED diodami v provedení "antivandal"</p> <p>1ks 8GB SD karty</p> <p>Umožňuje ovládání brány a elektrického zámku na brance. V interiérové jednotce je integrován 5 kanálový RTS vysílač, který umožňuje ovládání až 5 výrobků nebo 5 skupin výrobků.</p> <p>Identifikace návštěvníků i v době nepřítomnosti</p> <p>jednotka ukládá do paměti až 400 obrázků návštěvníků.</p> <p>Možnost připojení druhého monitoru.</p> <p>Rozměry: 230 x 150 x 19 mm (interiérová jednotka)</p> <p>Rozměry: 165 x 105 x 54 mm (exteriérová jednotka)</p>						

ŽALUZIE

ROLETY

MARKÝZY & SCREENY

INTERIÉR

VRATA A BRÁNY

OVLAĐAČE

PŘÍSLUŠENSTVÍ

OBJEKTOVÉ ŘÍZENÍ

HOME MOTION by

somfy



Videotelefon VsystemPRO - řešení IO nebo RTS s možností více intercomů i monitorů

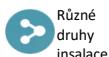

Snadná instalace

Různé druhy instalace

Pokročilé funkce

Videotelefon VsystemPRO

	Balení	Objednací číslo	CZK	Záruka (měsíce)	Dostupnost
Sada VsystemPRO ORIGIN RTS	1	1841225	18 641,57	60	✓
Sada VsystemPRO ORIGIN IO	1	1841226	17 933,98	60	✓
VsystemPRO PREMIUM IO 1 kanál	1	1841227	21 117,53	60	✓
VsystemPRO PREMIUM IO 2 kanály	1	1841228	30 562,06	60	✓
Monitor VsystemPRO Origin RTS	1	1841222	8 714,10	60	✓
Monitor VsystemPRO Origin IO	1	1841223	8 383,34	60	✓
Monitor VsystemPRO Premium IO	1	1841224	9 922,06	60	✓
1k venkovní modul VsystemPRO Origin	1	1841218	7 072,13	60	☒
1k venkovní modul VsystemPRO Premium	1	1841219	9 215,21	60	☒

Výhody

Snadná instalace

- Různé druhy instalace
- Variabilní kombinace až 4 interních monitorů a 4 externích jednotek
- Různá provedení ext. jednotek

Kvalitní provedení

- Odolné materiály
- Anti-vandal provedení (včetně šroubů)
- Dosah až 400m
- Vyrobeno v Itálii

- **Záruka 3 roky**



Technické údaje

Interní monitor

max počet	4
rozlišení	800x480
Ovladač 5 kanál	io nebo RTS
	možnost připojení domovního zvonku
	privátní mód
	funkce domácího telefonu

Intercom (externí jednotka)

max počet	4
max vzdálenost	400m
Úhel kamery	161°H / 101° V nebo H74°/V55°
Noční režim	6 IR LED diod
Provedení	1 tlačítko / 2 tlačítka / Klávesnice / Otisk prstu
	integrovaná čtečka čipů

záruka 3 roky

vyrobeno v Itálii

Ostatní komponenty

Popis zboží	Balení	Objednací číslo	CZK	Záruka	Dostupnost
Venkovní klávesnice VsystemPRO	1	1841220	5 036,22	60	☒
2 kanál venkovní modul VsystemPRO Premium	1	1841221	9 108,05	60	✓
2-kanál venkovní modul	1	1841244	1 024,95	60	☒
4-kanál venkovní modul	1	1841245	1 335,54	60	☒
5-kanál venkovní modul	1	1841246	1 542,60	60	☒
sluchátko VsystemPro	1	1841247	1 749,66	60	☒
aktivní distributor VsystemPRO	1	9021106	1 232,01	60	☒
Rámeček pro 1 modul na omítku VsystemPRO	1	9020019	1 339,42	60	✓
Rámeček pro 1 modul podomítkový VsystemPRO	1	9020020	889,37	60	☒
Rámeček pro 2 moduly podomítkový VsystemPRO	1	9020023	2 239,51	60	☒
Rámeček pro 2 moduly na omítku VsystemPRO	1	9020024	1 596,59	60	✓
Kryt pro 1 modul na omítku VsystemPRO	1	9020021	557,20	60	✓
Kryt pro 1 modul podomítkový VsystemPRO	1	9020022	450,04	60	☒
Kryt pro 2 moduly na omítku VsystemPRO	1	9020025	889,37	60	☒
Kryt pro 2 moduly podomítkový VsystemPRO	1	9020026	889,37	60	☒
Napájecí zdroj 230V VsystemPRO	1	9020027	2 035,92	60	☒
Velký napájecí zdroj 230V VsystemPRO	1	9020028	4 178,99	60	☒
Rozbočovač VsystemPRO	1	9020029	310,75	60	☒
Vstupní měnič VsystemPRO	1	9020030	3 857,53	60	☒
Relé VsystemPRO	1	9020031	1 489,43	60	☒
Konvertor pro klávesnici VsystemPRO	1	9020032	632,21	60	✓
kabel 100m VsystemPRO	1	9020033	3 428,91	60	☒
kabel 200m VsystemPRO	1	9020034	6 954,27	60	☒
2 čipy VsystemPRO	1	1875067	589,34	60	☒

Základní schémata

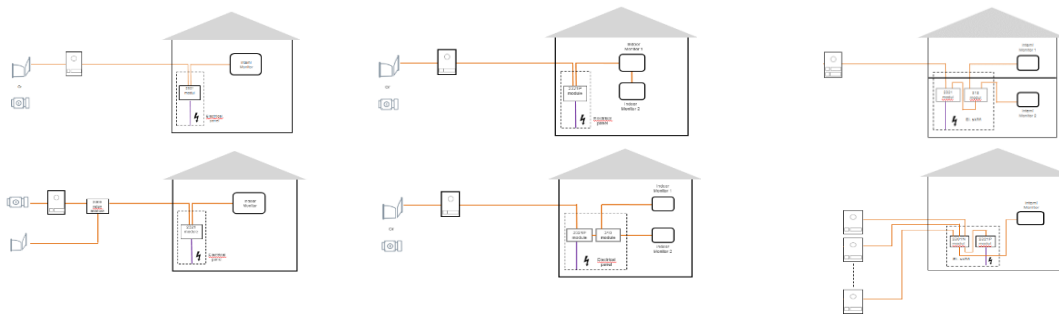

ŽALUZIE

ROLETY

MARKÝZY & SCREENY

INTERIÉR

VRATA A BRÁNY

OVLADAČE

PŘÍSLUŠENSTVÍ

OBJEKTOVÉ ŘÍZENÍ