



O společnosti

Společnost Mul-T-Lock Technologies Ltd. vznikla v roce 1973. Od roku 1999 je členem skupiny ASSA ABLOY, která zaujímá vedoucí pozici na celosvětovém trhu ve svém oboru. Do této skupiny v současnosti patří na 50 značek působících v oblasti zabezpečovacích technologií a vstupních otevíracích systémů.

Od roku 2007 Mul-T-Lock patří do elitní skupiny šesti tzv. globálních značek (Global Brands) koncernu ASSA ABLOY, tedy nejvýznamnějších značek s celosvětovou působností. V současnosti působí Mul-T-Lock ve více než 80 zemích na pěti světadílech.

Mul-T-Lock je dceřinnou společností s působností na českém a slovenském trhu. V rámci skupiny byla společnost Mul-T-Lock Technologies Ltd. rovněž zařazena mezi výrobní jednotky pověřené vývojem a inovací produktů, konkrétně mechanických systémů zabezpečení. Toto ocenění dosavadních výsledků práce R & D oddělení (výzkum a vývoj) je současně zárukou, že i v budoucnu bude značka Mul-T-Lock přinášet vždy inovativní řešení za použití vyspělých technologií.

Výrobky společnosti Mul-T-Lock nacházejí široké spektrum využití počínaje domácnostmi, přes podniky, úřady, nemocnice, hotely, bankovní ústavy, automobilový průmysl a dopravu, až po zařízení a instituce vyžadující z důvodu státních zájmů nejvyšší míru zabezpečení, jako jsou např. energetické závody, distribuce elektrické energie, plynu a vody ale třeba i prostory americké CIA nebo FBI.



Certifikáty kvality a bezpečnosti

Mul-T-Lock splňuje normy platné v ČR, SR, EU, USA a dalších významných oblastech, včetně ČSN, STN, EN, UL, CEN, VOS, SKG, CPC a A2P. Výrobní společnost Mul-T-Lock Ltd. obdržela certifikáty o shodě s normami ISO 9001:2000, ISO 14001 (ochrana životního prostředí) a SI 18001 (zdraví a bezpečnost pracovníků).

Všechny výrobky společnosti Mul-T-Lock Ltd. nabízené našim prostřednictvím na českém a slovenském trhu odpovídají požadavkům evropských i národních norem. Naše vybrané výrobky také splňují podmínky certifikace Národního bezpečnostního úřadu ČR a SR.

Vysvětlivky

SKL	Skladová položka (expedice do 2 dnů)
MONT	Výroba z komponent, expedice do 5 dnů (případně k dodání v rozloženém stavu)
OBJ	Na objednávku, není skladem v ČR (dodání 4-8 týdnů)
BAL	Položka dostupná pouze po baleních
Poznámka	Výrobky v „servisním provedení“ se rozumí bez klíčů, karty a stavítek
Cena práce	Cena všech prací je vždy bez dalších slev (označeno červeně v celém ceníku)
TEL	Dostupnost na telefonické ověření u obchodního zástupce



Vložka s úpravou Emergency

Vložku označenou Emergency je možné ovládat klíčem i tehdy, je-li na druhé straně vložky zasunut klíč.

Dodává se ve všech modelových řadách (na obrázku v provedení s ozubeným kolem pro bezpečnostní dveře).



Olivka

Vložku osazenou olivkou je možno z vnitřní strany z chráněného prostoru ovládat bez klíče.

Dodává se ve všech modelových řadách.



Povrchová úprava

Vložky se dodávají v povrchu Nikl satin.

Na ostatní dodávané povrchy (mosaz, mosaz lesk, antik mosaz, antik bronz, nikl chrom, černá) se vztahují speciální ceny, termíny dodání a minimální objednávkové množství.

Vložka s úpravou Flex Control s možností dočasného vyřazení uživatelského klíče.

Funkce Flexi control umožňuje majiteli bytu či nemovitosti, kde je vložka Flex control instalována ovládat (chcete-li přeprogramovat) „uživatelský klíč“ a jeho možnost vstupu, a to opět pouze uzamčením či odemknutím vložky „majitelským klíčem“. Tuto možnost hojně využívají majitelé nájemních bytů. Dalším použitím je zde použití „uživatelského klíče s dočasným vstupem“ pro úklidové služby, zahradníky, zaměstnance atd.

Vložka je dodávána standardně se 6 klíči (3 × bílý rodinný (má přístup vždy), 1 × modrý uživatelský (přeprogramovatelský), 1 × zelený povolovací a 1 × červený zakazovací)



Pozn. Úpravu Flex Control lze použít výhradně v modelové řadě ClassicPRO / Interactive + a nelze ji kombinovat se SGHK. U oboustranné vložky je standardně dodávána pouze jedna strana s úpravou Flex Control, proto je nutné v objednávce označit stranu s touto funkcí písmenem „F“

Vložka s úpravou „3v1“ (SEMAFOR)

Vložka 3 v 1 byla navržena společností Mul-T-Lock tak, aby si zákazník, kdykoliv je to pro něj vhodné, mohl změnit kódovou kombinaci své vložky, visacího zámku apod.



Jde o jednoduchý úkon, při němž je pouze důležité respektovat správné pořadí použití klíčů. Dodáváme s 3 klíči zelenými, 1 žlutým a 1 červeným.

Pyramida bezpečnosti

Nástroj komunikace, který zřehledňuje identifikaci výrobků s ověřenou úrovní jakosti, je zaměřen výhradně na certifikované výrobky mechanických zábranných systémů.

PYRAMIDA BEZPEČNOSTI	
4 ★★★★★	VELMI VYSOKÁ OCHRANA
3 ★★★	VYSOKÁ OCHRANA
2 ★★	ZVÝŠENÁ OCHRANA
1 ★	ZÁKLADNÍ OCHRANA

Klíče s originální plastovou nacvakávací vsuvkou a vlastním logem

Pro minimální první objednání je třeba objednat 3500 vsuvek s vlastním logem. Klíče s plastovou hlavou pro nasazení vsuvek se dodávají ve vybraných modelových řadách.



Klíče s bublinkovou vsuvkou a vlastním logem

Novinka v naší nabídce. Vsuvky se dodávají jednorázově při objednávce minimálně 360 kusů. Grafický návrh ZDARMA, bez omezení barev na vsuvce. Vsuvka je opatřena lepidlem na zadní straně a přesně kopíruje výřez klíčů Mul-T-Lock pro vsuvku.



Jak správně objednat vložku?

Při objednávkách použijte výhradně objednávací formulář a objednávací kódy. Dodáme Vám tak přesně to, co si přejete.

Volba celkové délky vložky (součet obou stran) jak v případě oboustranné vložky, tak v případě půlvložky.

Volba dělení vložky tj. poměr stran. Závoveň v případě olivové vložky uvádíme „T“ na stranu olivy. V případě vložky pro ENTR, je na straně jednotky znak „Z“

Volba počtu klíčů u vložky:
3k – pouze Garrison, 3klíče
5k – pět klíčů
se – servisní provedení bez klíčů & karty

T 100 / 206S+ / 50xT50 / CAME / 5k

„T“ značí olivovou vložku. Pokud není „T“ jde o vložku bez olivy

Profil klíčové drážky & platforma. Označení nutné pro určení veřejného či privátního profilu. Písmeno určuje TYP patentového stavítka např. S,B,E,M,P

Volba typu „palec & ozubu“
CAM – palec 30°
CAME – palec Emergency
CGW – OZUB 10
CGF – OZUB 12
CGA – OZUB 13
CGWE – OZUB 10, Emergency



Mul-T-Lock 7x7

Ekonomické řešení

Rabatová skupina: **MC7x7**

Popis modelové řady 7X7:

Zamykací mechanismus:

- 7 stavítek v jednořadém uspořádání
- v systémech generálního a hlavního klíče možnost rozšíření o soustavu bočních stavítek.

Vysoká ochrana proti:

- planžetování (testováno)
- nedestruktivní dynamické metodě (testováno)
- odvrtání

Výroba klíčů z originálních polotovarů Mul-T-Lock po předložení bezpečnostní karty na výrobu klíčů v servisních střediscích Mul-T-Lock.

V systémech generálního a hlavního klíče možnost kombinovat řadu 7X7 s patentově chráněnou řadou INTEGRATOR.

Výborný poměr výkon/cena.



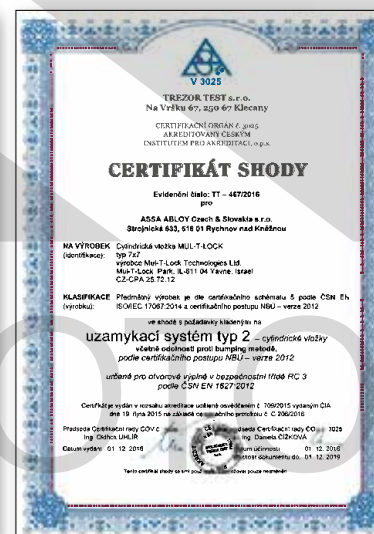

3. bezpečnostní třída podle EN 1627.

NBÚ certifikace na úroveň tajné, SS4=2





Zámkové vložky		s 5 klíči, s palcem 30°			servisní (bez klíčů)			servisní s 8-pol. palcem		
Produkt	Popis	Obj. kód (profil 0667)	Kč		Obj. kód (profil 0667)	Kč		Obj. kód (profil 0667)	Kč	
Půlvložky										
	Půlvložka 39,5 mm (30x9,5)	39,5/0667/30x9,5/CAM/5mtl	910	MONT	39,5/0667/30x9,5/CAM/se	650	MONT	39,5/0667/30x9,5/CAM/8/se	885	MONT
	Půlvložka 40,5 mm (31x9,5)	40,5/0667/31x9,5/CAM/5mtl	910	MONT	40,5/0667/31x9,5/CAM/se	650	MONT	40,5/0667/31x9,5/CAM/8/se	885	MONT
	Půlvložka 42,5 mm (33x9,5)	42,5/0667/33x9,5/CAM/5mtl	910	MONT	42,5/0667/33x9,5/CAM/se	650	MONT	42,5/0667/33x9,5/CAM/8/se	885	MONT
	Půlvložka 44,5 mm (35x9,5)	44,5/0667/35x9,5/CAM/5mtl	985	OBJ	44,5/0667/35x9,5/CAM/se	720	OBJ	44,5/0667/35x9,5/CAM/8/se	955	OBJ
	Půlvložka 49,5 mm (40x9,5)	49,5/0667/40x9,5/CAM/5mtl	1035	OBJ	49,5/0667/40x9,5/CAM/se	770	OBJ	49,5/0667/40x9,5/CAM/8/se	1005	OBJ
	Půlvložka 54,5 mm (45x9,5)	54,5/0667/45x9,5/CAM/5mtl	1150	OBJ	54,5/0667/45x9,5/CAM/se	920	OBJ	54,5/0667/45x9,5/CAM/8/se	1155	OBJ
	Půlvložka 59,5 mm (50x9,5)	59,5/0667/50x9,5/CAM/5mtl	1410	OBJ	59,5/0667/50x9,5/CAM/se	1150	OBJ	59,5/0667/50x9,5/CAM/8/se	1385	OBJ

Zámkové vložky		s 5 klíči, s palcem 30°			s 5 klíči, emergency			servisní (bez klíčů)		
Produkt	Popis	Obj. kód (profil 0667)	Kč		Obj. kód (profil 0667)	Kč		Obj. kód (profil 0667)	Kč	
Oboustranné vložky										
	Vložka 54 mm (27x27)	54/0667/27x27/CAM/5mtl	965	MONT	54/0667/27x27/CAME/5mtl	1425	MONT	54/0667/27x27/CAM/se	810	MONT
	Vložka 62 mm (31x31)	62/0667/31x31/CAM/5mtl	965	MONT	62/0667/31x31/CAME/5mtl	1425	MONT	62/0667/31x31/CAM/se	810	MONT
	Vložka 62 mm (27x35)	62/0667/27x35/CAM/5mtl	965	SKL	62/0667/27x35/CAME/5mtl	1425	MONT	62/0667/27x35/CAM/se	810	MONT
	Vložka 65 mm (30x35)	65/0667/30x35/CAM/5mtl	925	SKL	65/0667/30x35/CAME/5mtl	1385	MONT	65/0667/30x35/CAM/se	810	MONT
	Vložka 66 mm (33x33)	66/0667/33x33/CAM/5mtl	945	MONT	66/0667/33x33/CAME/5mtl	1405	MONT	66/0667/33x33/CAM/se	810	MONT
	Vložka 66 mm (31x35)	- - -	- - -	- - -	- - -	- - -	- - -	66/0667/31x35/CAM/se	810	MONT
	Vložka 67 mm (27x40)	67/0667/27x40/CAM/5mtl	1025	SKL	67/0667/27x40/CAME/5mtl	1485	MONT	67/0667/27x40/CAM/se	835	MONT
	Vložka 70 mm (35x35)	70/0667/35x35/CAM/5mtl	1045	MONT	70/0667/35x35/CAME/5mtl	1505	MONT	70/0667/35x35/CAM/se	875	MONT
	Vložka 70 mm (30x40)	70/0667/30x40/CAM/5mtl	1045	SKL	70/0667/30x40/CAME/5mtl	1505	MONT	70/0667/30x40/CAM/se	875	MONT
	Vložka 71 mm (31x40)	- - -	- - -	- - -	- - -	- - -	- - -	71/0667/31x40/CAM/se	875	MONT
	Vložka 72 mm (27x45)	72/0667/27x45/CAM/5mtl	1045	SKL	72/0667/27x45/CAME/5mtl	1505	MONT	72/0667/27x45/CAM/se	965	MONT
	Vložka 75 mm (35x40)	75/0667/35x40/CAM/5mtl	1090	SKL	75/0667/35x40/CAME/5mtl	1550	MONT	75/0667/35x40/CAM/se	1010	MONT
	Vložka 75 mm (30x45)	75/0667/30x45/CAM/5mtl	1090	SKL	75/0667/30x45/CAME/5mtl	1550	MONT	75/0667/30x45/CAM/se	1010	MONT
	Vložka 76 mm (31x45)	- - -	- - -	- - -	- - -	- - -	- - -	76/0667/31x45/CAM/se	1035	MONT
	Vložka 80 mm (40x40)	80/0667/40x40/CAM/5mtl	1190	MONT	80/0667/40x40/CAME/5mtl	1650	MONT	80/0667/40x40/CAM/se	1070	MONT
	Vložka 80 mm (35x45)	80/0667/35x45/CAM/5mtl	1190	MONT	80/0667/35x45/CAME/5mtl	1650	MONT	80/0667/35x45/CAM/se	1070	MONT
	Vložka 80 mm (30x50)	80/0667/30x50/CAM/5mtl	1190	SKL	80/0667/30x50/CAME/5mtl	1650	MONT	80/0667/30x50/CAM/se	1070	MONT
	Vložka 85 mm (40x45)	85/0667/40x45/CAM/5mtl	1270	SKL	85/0667/40x45/CAME/5mtl	1730	MONT	85/0667/40x45/CAM/se	1170	MONT
	Vložka 85 mm (35x50)	85/0667/35x50/CAM/5mtl	1270	MONT	85/0667/35x50/CAME/5mtl	1730	MONT	85/0667/35x50/CAM/se	1170	MONT
	Vložka 85 mm (30x55)	86/0667/30x55/CAM/5mtl	1270	SKL	86/0667/30x55/CAME/5mtl	1730	MONT	86/0667/30x55/CAM/se	1170	MONT
Vložka 90 mm (45x45)	90/0667/45x45/CAM/5mtl	1380	SKL	90/0667/45x45/CAME/5mtl	1840	MONT	90/0667/45x45/CAM/se	1315	MONT	
Vložka 90 mm (40x50)	90/0667/40x50/CAM/5mtl	1380	SKL	90/0667/40x50/CAME/5mtl	1840	MONT	90/0667/40x50/CAM/se	1315	MONT	
Vložka 90 mm (35x55)	90/0667/35x55/CAM/5mtl	1380	MONT	90/0667/35x55/CAME/5mtl	1840	MONT	90/0667/35x55/CAM/se	1315	MONT	
Vložka 90 mm (30x60)	90/0667/30x60/CAM/5mtl	1380	MONT	90/0667/30x60/CAME/5mtl	1840	MONT	90/0667/30x60/CAM/se	1315	MONT	
Vložka 95 mm (45x50)	95/0667/45x50/CAM/5mtl	1525	SKL	95/0667/45x50/CAME/5mtl	1985	MONT	95/0667/45x50/CAM/se	1455	MONT	
Vložka 95 mm (40x55)	95/0667/40x55/CAM/5mtl	1525	SKL	95/0667/40x55/CAME/5mtl	1985	MONT	95/0667/40x55/CAM/se	1455	MONT	
Vložka 95 mm (35x60)	95/0667/35x60/CAM/5mtl	1525	SKL	95/0667/35x60/CAME/5mtl	1985	MONT	95/0667/35x60/CAM/se	1455	MONT	
Vložka 96 mm (31x65)	96/0667/31x65/CAM/5mtl	1525	MONT	96/0667/31x65/CAME/5mtl	1985	MONT	96/0667/31x65/CAM/se	1455	MONT	
Vložka 100 mm (50x50)	100/0667/50x50/CAM/5mtl	1725	SKL	100/0667/50x50/CAME/5mtl	2185	MONT	100/0667/50x50/CAM/se	1605	MONT	
Vložka 100 mm (45x55)	100/0667/45x55/CAM/5mtl	1725	SKL	100/0667/45x55/CAME/5mtl	2185	MONT	100/0667/45x55/CAM/se	1605	MONT	
Vložka 100 mm (40x60)	100/0667/40x60/CAM/5mtl	1725	MONT	100/0667/40x60/CAME/5mtl	2185	MONT	100/0667/40x60/CAM/se	1605	MONT	

Zámkové vložky		s 5 klíči, s palcem 30°			s 5 klíči, emergency			servisní (bez klíčů)		
Produkt	Popis	Obj. kód (profil 0667)	Kč		Obj. kód (profil 0667)	Kč		Obj. kód (profil 0667)	Kč	
Oboustranné vložky										
	Vložka 100 mm (35x65)	100/0667/35x65/CAM/5mtl	1 725	SKL	100/0667/35x65/CAME/5mtl	2 185	MONT	100/0667/35x65/CAM/se	1 605	MONT
	Vložka 100 mm (30x70)	100/0667/30x70/CAM/5mtl	1 725	MONT	100/0667/30x70/CAME/5mtl	2 185	MONT	100/0667/30x70/CAM/se	1 605	MONT
	Vložka 105 mm (50x55)	105/0667/50x55/CAM/5mtl	1 825	MONT	105/0667/50x55/CAME/5mtl	2 285	MONT	105/0667/50x55/CAM/se	1 775	MONT
	Vložka 105 mm (45x60)	105/0667/45x60/CAM/5mtl	1 825	SKL	105/0667/45x60/CAME/5mtl	2 285	MONT	105/0667/45x60/CAM/se	1 775	MONT
	Vložka 105 mm (40x65)	105/0667/40x65/CAM/5mtl	1 945	SKL	105/0667/40x65/CAME/5mtl	2 405	MONT	105/0667/40x65/CAM/se	1 805	MONT
	Vložka 105 mm (35x70)	105/0667/35x70/CAM/5mtl	1 945	SKL	105/0667/35x70/CAME/5mtl	2 405	MONT	105/0667/35x70/CAM/se	1 805	MONT
	Vložka 105 mm (30x75)	105/0667/30x75/CAM/5mtl	1 945	MONT	105/0667/30x75/CAME/5mtl	2 405	MONT	105/0667/30x75/CAM/se	1 805	MONT
	Vložka 110 mm (55x55)	110/0667/55x55/CAM/5mtl	2 065	MONT	110/0667/55x55/CAME/5mtl	2 525	MONT	110/0667/55x55/CAM/se	1 890	MONT
	Vložka 110 mm (50x60)	110/0667/50x60/CAM/5mtl	2 065	MONT	110/0667/50x60/CAME/5mtl	2 525	MONT	110/0667/50x60/CAM/se	1 890	MONT
	Vložka 110 mm (45x65)	110/0667/45x65/CAM/5mtl	2 065	SKL	110/0667/45x65/CAME/5mtl	2 525	MONT	110/0667/45x65/CAM/se	1 890	MONT
	Vložka 110 mm (40x70)	110/0667/40x70/CAM/5mtl	2 065	MONT	110/0667/40x70/CAME/5mtl	2 525	MONT	110/0667/40x70/CAM/se	1 890	MONT
	Vložka 110 mm (35x75)	110/0667/35x75/CAM/5mtl	2 065	OBJ	110/0667/35x75/CAME/5mtl	2 525	OBJ	110/0667/35x75/CAM/se	1 890	OBJ
	Vložka 111 mm (31x80)	111/0667/31x80/CAM/5mtl	2 505	OBJ	111/0667/31x80/CAME/5mtl	2 965	OBJ	111/0667/31x80/CAM/se	1 980	OBJ
	Vložka 115 mm (55x60)	115/0667/55x60/CAM/5mtl	2 870	MONT	115/0667/55x60/CAME/5mtl	3 330	MONT	115/0667/55x60/CAM/se	2 150	MONT
	Vložka 115 mm (50x65)	115/0667/50x65/CAM/5mtl	2 870	MONT	115/0667/50x65/CAME/5mtl	3 330	MONT	115/0667/50x65/CAM/se	2 150	MONT
	Vložka 115 mm (45x70)	115/0667/45x70/CAM/5mtl	2 870	MONT	115/0667/45x70/CAME/5mtl	3 330	MONT	115/0667/45x70/CAM/se	2 150	MONT
	Vložka 115 mm (40x75)	115/0667/40x75/CAM/5mtl	2 870	MONT	115/0667/40x75/CAME/5mtl	3 330	MONT	115/0667/40x75/CAM/se	2 150	MONT
	Vložka 115 mm (35x80)	115/0667/35x80/CAM/5mtl	2 870	OBJ	115/0667/35x80/CAME/5mtl	3 330	OBJ	115/0667/35x80/CAM/se	2 150	OBJ
	Vložka 116 mm (31x85)	116/0667/31x85/CAM/5mtl	2 870	OBJ	116/0667/31x85/CAME/5mtl	3 330	OBJ	116/0667/31x85/CAM/se	2 150	OBJ
	Vložka 120 mm (60x60)	120/0667/60x60/CAM/5mtl	2 920	OBJ	120/0667/60x60/CAME/5mtl	3 380	OBJ	120/0667/60x60/CAM/se	2 575	OBJ
Vložka 120 mm (55x65)	120/0667/55x65/CAM/5mtl	2 920	OBJ	120/0667/55x65/CAME/5mtl	3 380	OBJ	120/0667/55x65/CAM/se	2 575	OBJ	
Vložka 120 mm (50x70)	120/0667/50x70/CAM/5mtl	2 920	MONT	120/0667/50x70/CAME/5mtl	3 380	MONT	120/0667/50x70/CAM/se	2 575	MONT	
Vložka 120 mm (45x75)	120/0667/45x75/CAM/5mtl	2 920	SKL	120/0667/45x75/CAME/5mtl	3 380	MONT	120/0667/45x75/CAM/se	2 575	MONT	
Vložka 120 mm (40x80)	120/0667/40x80/CAM/5mtl	3 200	MONT	120/0667/40x80/CAME/5mtl	3 660	MONT	120/0667/40x80/CAM/se	2 875	MONT	
Vložka 120 mm (35x85)	120/0667/35x85/CAM/5mtl	3 200	OBJ	120/0667/35x85/CAME/5mtl	3 660	MONT	120/0667/35x85/CAM/se	2 875	MONT	
Příplatky za palce a ozubená kola („ozuby“)										
	Ozubené kolo standardní 10 zubů	v obj. kódu je.../CGW/5mtl	90	MONT	samostatný díl (bez spojky)	70	SKL	v obj. kódu je.../CGW/se	70	MONT
	Ozubené kolo AKAWISH 13 zubů	v obj. kódu je.../CGA/5mtl	460	MONT	samostatný díl (bez spojky)	370	SKL	v obj. kódu je.../CGA/se	370	MONT
	Ozubené kolo FAB 12 zubů	v obj. kódu je.../CGF/5mtl	460	MONT	samostatný díl (bez spojky)	370	SKL	v obj. kódu je.../CGF/se	370	MONT
	Spojka do oboustranné vložky			MONT	samostatný díl	35	SKL			MONT
	Spojka do půlvložky			MONT	samostatný díl	115	SKL			MONT
	Palce emergency	v obj. kódu je.../CAME/5mtl	460	MONT	samostatný díl	370	SKL	v obj. kódu je.../CAME/se	370	MONT
	Ozubené kolo emergency 10 zubů	v obj. kódu je.../CGWE/5mtl	460	MONT	samostatný díl	370	SKL	v obj. kódu je.../CGWE/se	370	MONT
Příplatky za olivové provedení vložek										
	Oliva do velikosti 40mm včetně	T(např.T65/0667/T30x35.)	660	MONT	samostatný díl	525	SKL	"T"(např.T65/0667/T30x35.)	525	MONT
	Oliva nad velikost 45mm včetně	T(např.T85/0667/T50x35.)	795	MONT	samostatný díl	670	SKL	"T"(např.T65/0667/T30x35.)	670	MONT
V ceně provedený Oliva "Motýlek", povrchová úprava NST. Příplatek se připočítává k základní ceně vložky										
Příplatky za speciální olivy (příplatek k základnímu příplatku za olivovou vložku)										
	Oliva kulatá	Kulatá koncovka olivy	300	MONT		300	SKL	Kulatá koncovka olivy	300	MONT
	Oliva oválná	Oválná koncovka olivy	300	MONT		300	SKL	Oválná koncovka olivy	300	MONT

Zámkové vložky * Ostatní		s 5 klíči			servisní (bez klíčů)			
Produkt	Popis	Obj. kód (profil 0667)	Kč		Obj. kód (profil 0667)	Kč		
Vložka RIM (válcová) do přídavného zámku								
	RIM standard, provedení nikl chrom	RIM 0667 5mtl	1360	OBJ		RIM 0667 se	1095	OBJ
	Límeč 8,9mm pro RIM	Límeč 8,9 RIM nikl chrom	210	OBJ		Límeč 8,9 RIM nikl chrom	210	OBJ
	Límeč 12,2mm pro RIM	Límeč 12,2 RIM nikl chrom	210	OBJ		Límeč 12,2 RIM nikl chrom	210	OBJ
Vložky RIM se dodávají standardně s límcem 5,7 mm. Vložky RIM se dodávají od 1. 1. 2014 s horizontálním i vertikálním jazýčkem současně.								

Visací zámky		se 2 klíči			servisní (bez klíčů)			
Produkt	Popis	Obj. kód (profil 0667)	Kč		Obj. kód (profil 0667)	Kč		
Visací zámky série G								
	Visací zámek G47 - vysk. oko 8 mm	G47 0667 2k	1390	SKL		G47 0667 se	1180	MONT
	Visací zámek G55P - vysk. chráněné oko 10 mm	G55P 0667 2k	1715	SKL		G55P 0667 se	1490	MONT
	Půlvložka VZ 7x7 G	Půlvložka VZ 7x7 G / 2k	950	MONT		Půlvložka VZ 7x7 G / se	720	MONT
Za nakódování servisní vložky (sjednocení na stejný klíč nebo nakódování do systému gen. klíče) příplatek 250 Kč + DPH.								

Průmyslové zámky		se 3 klíči			servisní (bez klíčů)			
Produkt	Popis	Obj. kód (profil 0667)	Kč		Obj. kód (profil 0667)	Kč		
Zámky typu CAMLOCK								
	Camlock 22 mm, délka 27,3 mm	Camlock 22 mm 0667 3k /27,3	1460	OBJ		Camlock 22mm 0667 se /27,3	1180	OBJ
	Camlock 29 mm, délka 27,3 mm	Camlock 29 mm 0667 3k /27,3	2385	OBJ		Camlock 29mm 0667 se /27,3	2250	OBJ

Klíče a poplatky za klíče		Obj. kód (profil 0667)			Obj. kód (profil 0767)			Obj. kód (profil 0487)		
Produkt	Popis	Obj. kód (profil 0667)	Kč		Obj. kód (profil 0767)	Kč		Obj. kód (profil 0487)	Kč	
Klíče - polotovary										
	Klíč 7X7 - polotovár	Klíč 0667	70	SKL	Klíč 0767	70	SKL	Klíč 0487	70	SKL
	Klíč 7X7 pro vsuvku - polotovár	Klíč 0667 pro vsuvku	70	SKL	Klíč 0767 pro vsuvku	70	SKL	Klíč 0487 pro vsuvku	70	OBJ
Klíče - polot. krabice										
(50ks polotovarů)	Klíč 7X7 - polot. (MOC klíče 53,-)	Krabice klíč 0667	2640	SKL						
(50ks polotovarů)	Klíč 7x7 barevný - polot. (MOC 57,-)	Krabice klíč 0667 barevný	2840	SKL	Barevné odstíny k dispozici zelená/tyrkys/zluta/oranžová/fialová/červená - vždy pro vsuvku!					
(100ks polotovarů)	Klíč 7x7 barevný MIX	Klíče 0667 MIX	5685	SKL	Balení MIX všech barev 0667 v daném poměru 16/16/17/17/17/17 - vždy pro vsuvku					
Polotovary klíčů 0487 dodáváme pouze zákazníkům, kteří spravují systémy generálního klíče v těchto profilech. Jedná se o skladovou položku (SKL).										
Klíče - poplatky										
	Vyřezání klíče 7X7	Vyřezání klíče 7X7	55		na uvedenou cenu se nevztahuje žádný rabat					

ATYPICKÁ vložka nad 121mm		Obj. kód (profil 0667)			Kč		
Produkt	Popis	Obj. kód (profil 0667)	Kč		Obj. kód (profil 0667)	Kč	
	ATYPICKÁ vložka nad 121mm	ATYP 0667 +121mm - cena nákupní	4400*	OBJ			
*na uvedenou cenu se nevztahují žádné rabaty, cena platí pro provedení 5k i serv, CAM, CAME, CGW, CGWE. Cena platí na oboustranné vložky o délce strany do 120mm. Větší délka strany na poptání.							



Mul-T-Lock GARRISON®

Patentovaná pultová vložka

Rabatová skupina: MCGRS

Popis modelové řady GARRISON:

Zamykací mechanismus:

- 7 stavítek v jednořadém uspořádání
- jedno speciálně tvarované stavítko s oválným průřezem ovládané speciálním zářezem na klíči (tři různé konfigurace)

Vysoká ochrana proti:

- planžetování (testováno)
- nedestruktivní dynamické metodě (testováno)
- odvrtání.

Vysoká ochrana proti neautorizovanému kopírování klíčů:

- patentová ochrana klíče do r. 2023
- výroba klíčů výhradně po předložení bezpečnostní karty

3. bezpečnostní třída podle EN 1627.
NBÚ certifikace na úroveň tajné, SS4=2



Zámkové vložky									
Produkt	Popis	Obj. kód (profil 666E)	Kč		Pozn.				
Oboustranné vložky									
	Vložka 62 mm (27x35) s třemi klíči	62/666E/27x35/CAM/3k	550	SKL	Minimální objednávací množství 10ks				
	Vložka 65 mm (30x35) s třemi klíči	65/666E/30x35/CAM/3k	550	SKL	Minimální objednávací množství 10ks				
	Vložka T65 mm (30xT35) s třemi klíči a olivou	T65/666E/30xT35/CAM/3k	820	SKL	Minimální objednávací množství 10ks				
	Vložka 70 mm (30x40) s třemi klíči	70/666E/30x40/CAM/3k	595	SKL	Minimální objednávací množství 10ks				
	Vložka 75 mm (30x45) s třemi klíči	75/666E/30x45/CAM/3k	615	SKL	Minimální objednávací množství 10ks				
	Vložka 90 mm (40x50) s třemi klíči	90/666E/40x50/CAM/3k GAR	860	SKL	Minimální objednávací množství 1ks				
	Vložka 95 mm (40x55) s třemi klíči	95/666E/40x55/CAM/3K GAR	890	SKL	Minimální objednávací množství 1ks				
	Vložka 95 mm (45x50) s třemi klíči	95/666E/45x50/CAM/3K GAR	890	SKL	Minimální objednávací množství 1ks				
	Vložka 105 mm (45x60) s třemi klíči	105/666E/45x60/CAM/3K GAR	950	SKL	Minimální objednávací množství 1ks				

Visací zámky									
Produkt	Popis	Obj. kód (profil 666E)	Kč						
Visací zámeček									
	Visací zámeček G47 se 2 klíči	G47 666E/2k	755	SKL					

Klíče a poplatky za klíče									
Produkt	Popis	Obj. kód (profil 666E)	Kč						
Klíče - polotovary									
	Klíč Garrison 666E pro vsuvku	Klíč 666E pro vsuvku	125	SKL					

Klíče - polot. krabice									
(50ks polotovarů)	BAL polot. Garrison 50ks (MOC 110 CZK)	Krabice klíčů 666E	5 460	SKL					

Barevné rozlišovače jsou baleny po 50 ks, nejsou součástí ceny klíče, nutno objednat zvlášť.

Klíče - poplatky									
	Vyřezání klíče Garrison	Vyřezání klíče Garrison	40		na uvedenou cenu se nevztahuje žádný rabat				
Jiné rozměry vložek									
	Jakýkoliv rozměr v profilu 666E s 3 klíči do 120mm	na vyžádání	3 měsíce		Minimální objednávací množství 300ks				

Pozn: Plně kompatibilní s komponenty řady Integrator (těla / olivy / palce).

Náhradní díly pro Garrison (666E) mají stejné ceny i rabaty jako náhradní díly Integrator. Viz. Servisní ceník str. 37.

KOVO POLOTOVARY.CZ

Mul-T-Lock Integrator®

Patentová ochrana výroby klíče

Rabatová skupina: MCGRA

Popis modelové řady Integrator®:

Zamykací mechanismus:

- 7 stavítek v jednořadém uspořádání
- jedno speciálně tvarované stavítko s oválným průřezem ovládané speciálním zářezem na klíči (tři různé konfigurace)
- v systémech generálního a hlavního klíče možnost rozšíření o soustavu bočních stavítek.

Vysoká ochrana proti:

- planžetování (testováno)
- nedestruktivní dynamické metodě (testováno)
- odvrtání.

Vysoká ochrana proti neautorizovanému kopírování klíčů:

- patentová ochrana klíče do r. 2023
- výroba klíčů výhradně po předložení bezpečnostní karty na výrobu klíčů v servisních střediscích Mul-T-Lock INTEGRATOR.





V systémech generálního a hlavního klíče možnost kombinovat patentově chráněnou řadu INTEGRATOR s ekonomickou řadou 7X7.

3. bezpečnostní třída podle EN 1627.
NBÚ certifikace na úroveň tajně, SS4=2



Zámkové vložky		s 5 klíči, s palcem 30°			servisní (bez klíčů)			servisní s 8-pol. palcem		
Produkt	Popis	Obj. kód (profil 348E)	Kč		Obj. kód (profil 348E)	Kč		Obj. kód (profil 348E)	Kč	
Půlvložky										
	Půlvložka 39,5 mm (30x9,5)	39,5/348E/30x9,5/CAM/5k	955	MONT	39,5/348E/30x9,5/CAM/se	725	MONT	39,5/348E/30x9,5/CAM/se	960	MONT
	Půlvložka 40,5 mm (31x9,5)	40,5/348E/31x9,5/CAM/5k	955	MONT	40,5/348E/31x9,5/CAM/se	725	MONT	40,5/348E/31x9,5/CAM/se	960	MONT
	Půlvložka 42,5 mm (33x9,5)	42,5/348E/33x9,5/CAM/5k	955	MONT	42,5/348E/33x9,5/CAM/se	725	MONT	42,5/348E/33x9,5/CAM/se	960	MONT
	Půlvložka 44,5 mm (35x9,5)	44,5/348E/35x9,5/CAM/5k	1025	OBJ	44,5/348E/35x9,5/CAM/se	800	OBJ	44,5/348E/35x9,5/CAM/se	1035	OBJ
	Půlvložka 49,5 mm (40x9,5)	49,5/348E/40x9,5/CAM/5k	1095	OBJ	49,5/348E/40x9,5/CAM/se	885	OBJ	49,5/348E/40x9,5/CAM/se	1120	OBJ
	Půlvložka 54,5 mm (45x9,5)	54,5/348E/45x9,5/CAM/5k	1225	OBJ	54,5/348E/45x9,5/CAM/se	1005	OBJ	54,5/348E/45x9,5/CAM/se	1240	OBJ
	Půlvložka 59,5 mm (50x9,5)	59,5/348E/50x9,5/CAM/5k	1575	OBJ	59,5/348E/50x9,5/CAM/se	1280	OBJ	59,5/348E/50x9,5/CAM/se	1515	OBJ

Zámkové vložky		s 5 klíči, s palcem 30°			s 5 klíči, emergency			servisní (bez klíčů)		
Produkt	Popis	Obj. kód (profil 348E)	Kč		Obj. kód (profil 348E)	Kč		Obj. kód (profil 348E)	Kč	
Oboustranné vložky										
	Vložka 54 mm (27x27)	54/348E/27x27/CAM/5k	1190	MONT	54/348E/27x27/CAME/5k	1650	MONT	54/348E/27x27/CAM/se	880	MONT
	Vložka 62 mm (31x31)	62/348E/31x31/CAM/5k	1190	SKL	62/348E/31x31/CAME/5k	1650	MONT	62/348E/31x31/CAM/se	880	MONT
	Vložka 62 mm (27x35)	62/348E/27x35/CAM/5k	1190	SKL	62/348E/27x35/CAME/5k	1650	MONT	62/348E/27x35/CAM/se	880	MONT
	Vložka 65 mm (30x35)	65/348E/30x35/CAM/5k	1190	SKL	65/348E/30x35/CAME/5k	1650	MONT	65/348E/30x35/CAM/se	880	MONT
	Vložka 66 mm (33x33)	66/348E/33x33/CAM/5k	1190	MONT	66/348E/33x33/CAME/5k	1650	MONT	66/348E/33x33/CAM/se	880	MONT
	Vložka 66 mm (31x35)	- - -			- - -			66/348E/31x35/CAM/se	880	MONT
	Vložka 67 mm (27x40)	67/348E/27x40/CAM/5k	1255	SKL	67/348E/27x40/CAME/5k	1715	MONT	67/348E/27x40/CAM/se	965	MONT
	Vložka 70 mm (35x35)	70/348E/35x35/CAM/5k	1255	MONT	70/348E/35x35/CAME/5k	1715	MONT	70/348E/35x35/CAM/se	965	MONT
	Vložka 70 mm (30x40)	70/348E/30x40/CAM/5k	1255	SKL	70/348E/30x40/CAME/5k	1715	MONT	70/348E/30x40/CAM/se	965	MONT
	Vložka 71 mm (31x40)	- - -			- - -			71/348E/31x40/CAM/se	965	MONT
	Vložka 72 mm (27x45)	72/348E/27x45/CAM/5k	1255	SKL	72/348E/27x45/CAME/5k	1715	MONT	72/348E/27x45/CAM/se	965	MONT
	Vložka 75 mm (35x40)	75/348E/35x40/CAM/5k	1395	MONT	75/348E/35x40/CAME/5k	1855	MONT	75/348E/35x40/CAM/se	1130	MONT
	Vložka 75 mm (30x45)	75/348E/30x45/CAM/5k	1395	SKL	75/348E/30x45/CAME/5k	1855	MONT	75/348E/30x45/CAM/se	1130	MONT
	Vložka 76 mm (31x45)	- - -			- - -			76/348E/31x45/CAM/se	1130	MONT
	Vložka 80 mm (40x40)	80/348E/40x40/CAM/5k	1505	MONT	80/348E/40x40/CAME/5k	1965	MONT	80/348E/40x40/CAM/se	1185	MONT
	Vložka 80 mm (35x45)	80/348E/35x45/CAM/5k	1505	MONT	80/348E/35x45/CAME/5k	1965	MONT	80/348E/35x45/CAM/se	1185	MONT
	Vložka 80 mm (30x50)	80/348E/30x50/CAM/5k	1505	MONT	80/348E/30x50/CAME/5k	1965	MONT	80/348E/30x50/CAM/se	1185	MONT
	Vložka 85 mm (40x45)	85/348E/40x45/CAM/5k	1590	MONT	85/348E/40x45/CAME/5k	2050	MONT	85/348E/40x45/CAM/se	1290	MONT
	Vložka 85 mm (35x50)	85/348E/35x50/CAM/5k	1590	MONT	85/348E/35x50/CAME/5k	2050	MONT	85/348E/35x50/CAM/se	1290	MONT
	Vložka 85 mm (30x55)	86/348E/30x55/CAM/5k	1590	MONT	85/348E/30x55/CAME/5k	2050	MONT	85/348E/30x55/CAM/se	1290	MONT
Vložka 90 mm (45x45)	90/348E/45x45/CAM/5k	1760	MONT	90/348E/45x45/CAME/5k	2220	MONT	90/348E/45x45/CAM/se	1425	MONT	
Vložka 90 mm (40x50)	90/348E/40x50/CAM/5k	1760	MONT	90/348E/40x50/CAME/5k	2220	MONT	90/348E/40x50/CAM/se	1425	MONT	
Vložka 90 mm (35x55)	90/348E/35x55/CAM/5k	1760	MONT	90/348E/35x55/CAME/5k	2220	MONT	90/348E/35x55/CAM/se	1425	MONT	
Vložka 90 mm (30x60)	90/348E/30x60/CAM/5k	1760	MONT	90/348E/30x60/CAME/5k	2220	MONT	90/348E/30x60/CAM/se	1425	MONT	
Vložka 95 mm (45x50)	95/348E/45x50/CAM/5k	1920	SKL	95/348E/45x50/CAME/5k	2380	MONT	95/348E/45x50/CAM/se	1565	MONT	
Vložka 95 mm (40x55)	95/348E/40x55/CAM/5k	1920	MONT	95/348E/40x55/CAME/5k	2380	MONT	95/348E/40x55/CAM/se	1565	MONT	
Vložka 95 mm (35x60)	95/348E/35x60/CAM/5k	1920	MONT	95/348E/35x60/CAME/5k	2380	MONT	95/348E/35x60/CAM/se	1565	MONT	
Vložka 95 mm (30x65)	95/348E/30x65/CAM/5k	1920	SKL	95/348E/30x65/CAME/5k	2380	MONT	95/348E/30x65/CAM/se	1565	MONT	
Vložka 100 mm (50x50)	100/348E/50x50/CAM/5k	2105	MONT	100/348E/50x50/CAME/5k	2565	MONT	100/348E/50x50/CAM/se	1710	MONT	
Vložka 100 mm (45x55)	100/348E/45x55/CAM/5k	2105	MONT	100/348E/45x55/CAME/5k	2565	MONT	100/348E/45x55/CAM/se	1710	MONT	
Vložka 100 mm (40x60)	100/348E/40x60/CAM/5k	2105	MONT	100/348E/40x60/CAME/5k	2565	MONT	100/348E/40x60/CAM/se	1710	MONT	
Vložka 100 mm (35x65)	100/348E/35x65/CAM/5k	2105	MONT	100/348E/35x65/CAME/5k	2565	MONT	100/348E/35x65/CAM/se	1710	MONT	

Zámkové vložky		s 5 klíči, s palcem 30°			s 5 klíči, emergency			servisní (bez klíčů)		
Produkt	Popis	Obj. kód (profil 348E)	Kč		Obj. kód (profil 348E)	Kč		Obj. kód (profil 348E)	Kč	
Oboustranné vložky										
	Vložka 100 mm (30x70)	100/348E/30x70/CAM/5k	2 085	MONT	100/348E/30x70/CAME/5k	2 545	MONT	100/348E/30x70/CAM/se	1 650	MONT
	Vložka 105 mm (50x55)	105/348E/50x55/CAM/5k	2 210	MONT	105/348E/50x55/CAME/5k	2 670	MONT	105/348E/50x55/CAM/se	1 765	MONT
	Vložka 105 mm (45x60)	105/348E/45x60/CAM/5k	2 270	MONT	105/348E/45x60/CAME/5k	2 730	MONT	105/348E/45x60/CAM/se	1 835	MONT
	Vložka 105 mm (40x65)	105/348E/40x65/CAM/5k	2 270	MONT	105/348E/40x65/CAME/5k	2 730	MONT	105/348E/40x65/CAM/se	1 835	MONT
	Vložka 105 mm (35x70)	105/348E/35x70/CAM/5k	2 270	OBJ	105/348E/35x70/CAME/5k	2 730	OBJ	105/348E/35x70/CAM/se	1 835	OBJ
	Vložka 106 mm (31x75)	106/348E/31x75/CAM/5k	2 270	MONT	106/348E/31x75/CAME/5k	2 730	MONT	106/348E/31x75/CAM/se	1 835	MONT
	Vložka 110 mm (55x55)	110/348E/55x55/CAM/5k	2 430	MONT	110/348E/55x55/CAME/5k	2 890	MONT	110/348E/55x55/CAM/se	1 990	MONT
	Vložka 110 mm (50x60)	110/348E/50x60/CAM/5k	2 430	MONT	110/348E/50x60/CAME/5k	2 890	MONT	110/348E/50x60/CAM/se	1 990	MONT
	Vložka 110 mm (45x65)	110/348E/45x65/CAM/5k	2 430	MONT	110/348E/45x65/CAME/5k	2 890	MONT	110/348E/45x65/CAM/se	1 990	MONT
	Vložka 110 mm (40x70)	110/348E/40x70/CAM/5k	2 430	MONT	110/348E/40x70/CAME/5k	2 890	MONT	110/348E/40x70/CAM/se	1 990	MONT
	Vložka 110 mm (35x75)	110/348E/35x75/CAM/5k	2 430	OBJ	110/348E/35x75/CAME/5k	2 890	OBJ	110/348E/35x75/CAM/se	1 990	OBJ
	Vložka 111 mm (31x80)	111/348E/31x80/CAM/5k	2 430	OBJ	111/348E/31x80/CAME/5k	2 890	OBJ	111/348E/31x80/CAM/se	1 990	OBJ
	Vložka 115 mm (55x60)	115/348E/55x60/CAM/5k	3 020	OBJ	115/348E/55x60/CAME/5k	3 480	OBJ	115/348E/55x60/CAM/se	2 575	OBJ
	Vložka 115 mm (50x65)	115/348E/50x65/CAM/5k	3 020	MONT	115/348E/50x65/CAME/5k	3 480	MONT	115/348E/50x65/CAM/se	2 575	MONT
	Vložka 115 mm (45x70)	115/348E/45x70/CAM/5k	3 020	MONT	115/348E/45x70/CAME/5k	3 480	MONT	115/348E/45x70/CAM/se	2 575	MONT
	Vložka 115 mm (40x75)	115/348E/40x75/CAM/5k	3 020	MONT	115/348E/40x75/CAME/5k	3 480	MONT	115/348E/40x75/CAM/se	2 575	MONT
	Vložka 115 mm (35x80)	115/348E/35x80/CAM/5k	3 020	OBJ	115/348E/35x80/CAME/5k	3 480	OBJ	115/348E/35x80/CAM/se	2 575	OBJ
	Vložka 116 mm (31x85)	116/348E/31x85/CAM/5k	3 020	OBJ	116/348E/31x85/CAME/5k	3 480	OBJ	116/348E/31x85/CAM/se	2 575	OBJ
	Vložka 120 mm (60x60)	120/348E/60x60/CAM/5k	3 275	OBJ	120/348E/60x60/CAME/5k	3 735	OBJ	120/348E/60x60/CAM/se	2 835	OBJ
	Vložka 120 mm (55x65)	120/348E/55x65/CAM/5k	3 275	OBJ	120/348E/55x65/CAME/5k	3 735	OBJ	120/348E/55x65/CAM/se	2 835	OBJ
Vložka 120 mm (50x70)	120/348E/50x70/CAM/5k	3 275	MONT	120/348E/50x70/CAME/5k	3 735	MONT	120/348E/50x70/CAM/se	2 835	MONT	
Vložka 120 mm (45x75)	120/348E/45x75/CAM/5k	3 275	MONT	120/348E/45x75/CAME/5k	3 735	MONT	120/348E/45x75/CAM/se	2 835	MONT	
Vložka 120 mm (40x80)	120/348E/40x80/CAM/5k	3 575	OBJ	120/348E/40x80/CAME/5k	4 035	OBJ	120/348E/40x80/CAM/se	3 025	OBJ	
Vložka 120 mm (35x85)	120/348E/35x85/CAM/5k	3 575	OBJ	120/348E/35x85/CAME/5k	4 035	OBJ	120/348E/35x85/CAM/se	3 025	OBJ	
Příplatky za palec a ozubená kola („ozuby“)										
	Ozubené kolo standardní 10 zubů	v obj. kódu je.../CGW/5mtl	90	MONT	samostatný díl (bez spojky)	70	SKL	v obj. kódu je.../CGW/se	70	MONT
	Ozubené kolo AKAWISH 13 zubů	v obj. kódu je.../CGA/5mtl	460	MONT	samostatný díl (bez spojky)	370	SKL	v obj. kódu je.../CGA/se	370	MONT
	Ozubené kolo FAB 12 zubů	v obj. kódu je.../CGF/5mtl	460	MONT	samostatný díl (bez spojky)	370	SKL	v obj. kódu je.../CGF/se	370	MONT
	Spojka do oboustranné vložky			MONT	samostatný díl	35	SKL			MONT
	Spojka do půlvložky			MONT	samostatný díl	115	SKL			MONT
	Palec emergency	v obj. kódu je.../CAME/5mtl	460	MONT	samostatný díl	370	SKL	v obj. kódu je.../CAME/se	370	MONT
	Ozubené kolo emergency 10 zubů	v obj. kódu je.../CGWE/5mtl	460	MONT	samostatný díl	370	SKL	v obj. kódu je.../CGWE/se	370	MONT
Příplatky za olivové provedení vložek										
	Oliva do velikosti 40mm včetně	T(např. T65/348E/T30x35.)	660	MONT	samostatný díl	525	SKL	"T"(např. T65/348E/T30x35.)	525	MONT
	Oliva nad velikost 45mm včetně	T(např. T85/348E/T50x35.)	795	MONT	samostatný díl	670	SKL	"T"(např. T65/348E/T30x35.)	670	MONT
V ceně provedení Oliva "Motýlek", povrchová úprava NST. Příplatek se připočítává k základní ceně vložky										
Příplatky za speciální olivy (příplatek k základnímu příplatku za olivovou vložku)										
	Oliva kulatá	Kulatá koncovka olivy	300	MONT		300	SKL	Kulatá koncovka olivy	300	MONT
	Oliva oválná	Oválná koncovka olivy	300	MONT		300	SKL	Oválná koncovka olivy	300	MONT

Zámkové vložky * Ostatní		s 5 klíči			servisní (bez klíčů)		
Produkt	Popis	Obj. kód (profil 348E)	Kč		Obj. kód (profil 348E)	Kč	

Vložka RIM (válcová) do přídavného zámku

	RIM standard, provedení nikl chrom	RIM 348E 5k	1 790	SKL		RIM 348E se	1 430	MONT
	Límeč 8,9mm pro RIM	Límeč 8,9 RIM nikl chrom	210	OBJ		Límeč 8,9 RIM nikl chrom	210	OBJ
	Límeč 12,2mm pro RIM	Límeč 12,2 RIM nikl chrom	210	OBJ		Límeč 12,2 RIM nikl chrom	210	OBJ

Vložky RIM se dodávají standardně s límcem 5,7 mm. Vložky RIM se dodávají od 1. 1. 2014 s horizontálním i vertikálním jazýčkem současně.

Visací zámky		se 2 klíči			servisní (bez klíčů)		
Produkt	Popis	Obj. kód (profil 348E)	Kč		Obj. kód (profil 348E)	Kč	

Visací zámky série G

	Visací zámek G47 - vysk. oko 8 mm	G47 348E 2k	1 775	SKL		G47 348E se	1 485	MONT
	Visací zámek G55P - vysk. chráněné oko 10 mm	G55P 348E 2k	1 910	SKL		G55P 348E se	1 655	MONT
	Půlvložka VZ IG G	Půlvložka VZ IG G / 2k	1 200	MONT		Půlvložka VZ IG G / se	900	MONT

Za nakódování servisní vložky (sjednocení na stejný klíč nebo nakódování do systému gen. klíče) příplatek **250 Kč** + DPH.

Průmyslové zámky		se 3 klíči			servisní (bez klíčů)		
Produkt	Popis	Obj. kód (profil 348E)	Kč		Obj. kód (profil 348E)	Kč	

Zámky typu CAMLOCK

	Camlock 22 mm, délka 27,3 mm	Camlock 22mm 348E 2k /27,3	2 025	OBJ		Camlock 22mm 348E se /27,3	1 600	OBJ
	Camlock 29 mm, délka 27,3 mm	Camlock 29mm 348E 2k /27,3	2 500	OBJ		Camlock 29mm 348E se /27,3	2 350	OBJ

Klíče a poplatky za klíče							
Produkt	Popis	Obj. kód (profil 348E)	Kč				

Klíče - polotovary Ceny platné pro profily 348, 448, 548, 648, 466

	Klíč Integrator - polotovar	Klíč 348E	145	SKL				
	Klíč Integrator pro vsuvku -polotovar	Klíč 348E pro vsuvku	145	SKL				

Klíče - polot. krabice

(50ks polotovarů)	BAL 348E polot. (MOC klíče 129,-)	Krabice Klíč 348E	6 440	SKL				
-------------------	-----------------------------------	-------------------	-------	-----	--	--	--	--

Barevné rozlišovače jsou baleny po 50 ks (uvedena cena za 50 ks). Nejsou součástí dodávky klíčů, musí být objednány zvlášť.

Klíče - poplatky

	Vyřezání klíče Integrator	Vyřezání klíče Integrator	65		na uvedenou cenu se nevztahuje žádný rabat			
--	---------------------------	---------------------------	----	--	--	--	--	--

ATYPICKÁ vložka nad 121mm		se 3 klíči					
Produkt	Popis	Obj. kód (profil 348E)	Kč				

	ATYPICKÁ vložka nad 121mm	ATYP 0348E +121mm - cena nákupní	4 400*	OBJ				
--	---------------------------	----------------------------------	--------	-----	--	--	--	--

*na uvedenou cenu se nevztahují žádné rabaty, cena platí pro provedení 5k i serv, CAM, CAME, CGW, CGWE. Cena platí na oboustranné vložky o délce strany do 120mm. Větší délka strany na poptání.

Mul-T-Lock ClassicPRO

Vysoké zabezpečení, nejlepší poměr ceny & výkonu

Rabatová skupina: MCLAP

Popis modelové řady ClassicPRO:

Zamykací mechanismus:

- 10 stavítek v teleskopickém uspořádání
- v systémech generálního a hlavního klíče možnost rozšíření o soustavu bočních a horních stavítek
- patentová ochrana do roku 2033
- jedinečný patentový řez na klíči a ochrana distribuce klíčů, patentově chráněné teleskopické stavítko v různých tvarech výrazně omezuje možnosti napadení.

Velmi vysoká ochrana proti:

- planžetování (testováno)
- nedestruktivní dynamické metodě (bumping)
- odvrtání
- vytržení bubínku.

Výroba klíčů z originálních polotovárů Mul-T-Lock po předložení bezpečnostní karty na výrobu klíčů v servisních střediscích MUL-T-LOCK.

Velký počet kombinací – vhodné pro rozsáhlé systémy generálního klíče.





4. bezpečnostní třída podle EN 1627.

NBÚ certifikace na úroveň přísně tajně, SS4=3



Zámkové vložky		s 5 klíči, s palcem 30°			servisní (bez klíčů)			servisní s 8-pol. palcem		
Produkt	Popis	Obj. kód (profil 3828)	Kč		Obj. kód (profil 3828)	Kč		Obj. kód (profil 3828)	Kč	
Půlvložky Classic										
	Půlvložka 40,5 mm (31x9,5)	40,5/3828/31x9,5/CAM/5k	1255	MONT	40,5/3828/31x9,5/CAM/se	905	MONT	40,5/3828/31x9,5/CAM/8/se	1140	MONT
	Půlvložka 42,5 mm (33x9,5)	42,5/3828/33x9,5/CAM/5k	1340	MONT	42,5/3828/33x9,5/CAM/se	965	MONT	42,5/3828/33x9,5/CAM/8/se	1200	MONT
	Půlvložka 44,5 mm (35x9,5)	44,5/3828/35x9,5/CAM/5k	1415	OBJ	44,5/3828/35x9,5/CAM/se	1035	OBJ	44,5/3828/35x9,5/CAM/8/se	1270	OBJ
	Půlvložka 49,5 mm (40x9,5)	49,5/3828/40x9,5/CAM/5k	1545	OBJ	49,5/3828/40x9,5/CAM/se	1165	OBJ	49,5/3828/40x9,5/CAM/8/se	1400	OBJ
	Půlvložka 54,5 mm (45x9,5)	54,5/3828/45x9,5/CAM/5k	1765	OBJ	54,5/3828/45x9,5/CAM/se	1340	OBJ	54,5/3828/45x9,5/CAM/8/se	1575	OBJ
	Půlvložka 59,5 mm (50x9,5)	59,5/3828/50x9,5/CAM/5k	1925	OBJ	59,5/3828/50x9,5/CAM/se	1500	OBJ	59,5/3828/50x9,5/CAM/8/se	1735	OBJ



Zámkové vložky		s 5 klíči, s palcem 30°			s 5 klíči, emergency			servisní (bez klíčů)		
Produkt	Popis	Obj. kód (profil 3828)	Kč		Obj. kód (profil 3828)	Kč		Obj. kód (profil 3828)	Kč	
Oboustranné vložky Classic										
	Vložka 54 mm (27x27)	54/3828/27x27/CAM/5k	1395	MONT	54/3828/27x27/CAME/5k	1855	MONT	54/3828/27x27/CAM/se	1195	SKL
	Vložka 62 mm (31x31)	62/3828/31x31/CAM/5k	1395	MONT	62/3828/31x31/CAME/5k	1855	MONT	62/3828/31x31/CAM/se	1195	SKL
	Vložka 62 mm (27x35)	62/3828/27x35/CAM/5k	1395	MONT	62/3828/27x35/CAME/5k	1855	MONT	62/3828/27x35/CAM/se	1195	SKL
	Vložka 65 mm (30x35)	65/3828/30x35/CAM/5k	1340	SKL	65/3828/30x35/CAME/5k	1800	MONT	65/3828/30x35/CAM/se	1135	SKL
	Vložka 66 mm (33x33)	66/3828/33x33/CAM/5k	1340	MONT	66/3828/33x33/CAME/5k	1800	MONT	66/3828/33x33/CAM/se	1135	MONT
	Vložka 66 mm (31x35)	---			---			66/3828/31x35/CAM/se	1135	MONT
	Vložka 67 mm (27x40)	67/3828/27x40/CAM/5k	1535	MONT	67/3828/27x40/CAME/5k	1995	MONT	67/3828/27x40/CAM/se	1265	MONT
	Vložka 70 mm (35x35)	70/3828/35x35/CAM/5k	1535	MONT	70/3828/35x35/CAME/5k	1995	MONT	70/3828/35x35/CAM/se	1265	MONT
	Vložka 70 mm (30x40)	70/3828/30x40/CAM/5k	1535	SKL	70/3828/30x40/CAME/5k	1995	MONT	70/3828/30x40/CAM/se	1265	MONT
	Vložka 71 mm (31x40)	---			---			71/3828/31x40/CAM/se	1265	MONT
	Vložka 72 mm (27x45)	72/3828/27x45/CAM/5k	1535	MONT	72/3828/27x45/CAME/5k	1995	MONT	72/3828/27x45/CAM/se	1265	MONT
	Vložka 75 mm (35x40)	75/3828/35x40/CAM/5k	1715	MONT	75/3828/35x40/CAME/5k	2175	MONT	75/3828/35x40/CAM/se	1430	MONT
	Vložka 75 mm (30x45)	75/3828/30x45/CAM/5k	1715	SKL	75/3828/30x45/CAME/5k	2175	MONT	75/3828/30x45/CAM/se	1430	MONT
	Vložka 76 mm (31x45)	---			---			76/3828/31x45/CAM/se	1430	MONT
	Vložka 80 mm (40x40)	80/3828/40x40/CAM/5k	1985	MONT	80/3828/40x40/CAME/5k	2445	MONT	80/3828/40x40/CAM/se	1670	MONT
	Vložka 80 mm (35x45)	80/3828/35x45/CAM/5k	1985	MONT	80/3828/35x45/CAME/5k	2445	MONT	80/3828/35x45/CAM/se	1670	MONT
	Vložka 81 mm (31x50)	81/3828/31x50/CAM/5k	1985	MONT	81/3828/31x50/CAME/5k	2445	MONT	81/3828/31x50/CAM/se	1670	MONT
	Vložka 85 mm (40x45)	85/3828/40x45/CAM/5k	2140	MONT	85/3828/40x45/CAME/5k	2600	MONT	85/3828/40x45/CAM/se	1825	MONT
	Vložka 85 mm (35x50)	85/3828/35x50/CAM/5k	2140	MONT	85/3828/35x50/CAME/5k	2600	MONT	85/3828/35x50/CAM/se	1825	MONT
	Vložka 86 mm (31x55)	86/3828/31x55/CAM/5k	2140	MONT	86/3828/31x55/CAME/5k	2600	MONT	86/3828/31x55/CAM/se	1825	MONT
Vložka 90 mm (45x45)	90/3828/45x45/CAM/5k	2340	MONT	90/3828/45x45/CAME/5k	2800	MONT	90/3828/45x45/CAM/se	2020	MONT	
Vložka 90 mm (40x50)	90/3828/40x50/CAM/5k	2340	MONT	90/3828/40x50/CAME/5k	2800	MONT	90/3828/40x50/CAM/se	2020	MONT	
Vložka 90 mm (35x55)	90/3828/35x55/CAM/5k	2340	MONT	90/3828/35x55/CAME/5k	2800	MONT	90/3828/35x55/CAM/se	2020	MONT	
Vložka 91 mm (31x60)	91/3828/31x60/CAM/5k	2340	MONT	91/3828/31x60/CAME/5k	2800	MONT	91/3828/31x60/CAM/se	2020	MONT	
Vložka 95 mm (45x50)	95/3828/45x50/CAM/5k	2560	MONT	95/3828/45x50/CAME/5k	3020	MONT	95/3828/45x50/CAM/se	2245	MONT	
Vložka 95 mm (40x55)	95/3828/40x55/CAM/5k	2560	MONT	95/3828/40x55/CAME/5k	3020	MONT	95/3828/40x55/CAM/se	2245	MONT	
Vložka 95 mm (35x60)	95/3828/35x60/CAM/5k	2560	MONT	95/3828/35x60/CAME/5k	3020	MONT	95/3828/35x60/CAM/se	2245	MONT	
Vložka 95 mm (30x65)	96/3828/30x65/CAM/5k	2560	MONT	96/3828/30x65/CAME/5k	3020	MONT	96/3828/30x65/CAM/se	2245	MONT	
Vložka 100 mm (50x50)	100/3828/50x50/CAM/5k	2860	MONT	100/3828/50x50/CAME/5k	3320	MONT	100/3828/50x50/CAM/se	2540	MONT	
Vložka 100 mm (45x55)	100/3828/45x55/CAM/5k	2860	MONT	100/3828/45x55/CAME/5k	3320	MONT	100/3828/45x55/CAM/se	2540	MONT	
Vložka 100 mm (40x60)	100/3828/40x60/CAM/5k	2860	MONT	100/3828/40x60/CAME/5k	3320	MONT	100/3828/40x60/CAM/se	2540	MONT	
Vložka 100 mm (35x65)	100/3828/35x65/CAM/5k	2860	MONT	100/3828/35x65/CAME/5k	3320	MONT	100/3828/35x65/CAM/se	2540	MONT	

Zámkové vložky		s 5 klíči, s palcem 30°			s 5 klíči, emergency			servisní (bez klíčů)		
Produkt	Popis	Obj. kód (profil 3828)	Kč		Obj. kód (profil 3828)	Kč		Obj. kód (profil 3828)	Kč	
Oboustranné vložky Classic										
	Vložka 101 mm (31x70)	101/3828/31x70/CAM/5k	2875	MONT	101/3828/31x70/CAME/5k	3335	MONT	101/3828/31x70/CAM/se	2530	MONT
	Vložka 105 mm (50x55)	105/3828/50x55/CAM/5k	3085	MONT	105/3828/50x55/CAME/5k	3545	MONT	105/3828/50x55/CAM/se	2740	MONT
	Vložka 105 mm (45x60)	105/3828/45x60/CAM/5k	3085	MONT	105/3828/45x60/CAME/5k	3545	MONT	105/3828/45x60/CAM/se	2740	MONT
	Vložka 105 mm (40x65)	105/3828/40x65/CAM/5k	3085	MONT	105/3828/40x65/CAME/5k	3545	MONT	105/3828/40x65/CAM/se	2740	MONT
	Vložka 105 mm (35x70)	105/3828/35x70/CAM/5k	3085	MONT	105/3828/35x70/CAME/5k	3545	MONT	105/3828/35x70/CAM/se	2740	MONT
	Vložka 106 mm (31x75)	106/3828/31x75/CAM/5k	3085	MONT	106/3828/31x75/CAME/5k	3545	MONT	106/3828/31x75/CAM/se	2740	MONT
	Vložka 110 mm (55x55)	110/3828/55x55/CAM/5k	3340	MONT	110/3828/55x55/CAME/5k	3800	MONT	110/3828/55x55/CAM/se	2995	MONT
	Vložka 110 mm (50x60)	110/3828/50x60/CAM/5k	3340	MONT	110/3828/50x60/CAME/5k	3800	MONT	110/3828/50x60/CAM/se	2995	MONT
	Vložka 110 mm (45x65)	110/3828/45x65/CAM/5k	3340	MONT	110/3828/45x65/CAME/5k	3800	MONT	110/3828/45x65/CAM/se	2995	MONT
	Vložka 110 mm (40x70)	110/3828/40x70/CAM/5k	3340	MONT	110/3828/40x70/CAME/5k	3800	MONT	110/3828/40x70/CAM/se	2995	MONT
	Vložka 110 mm (35x75)	110/3828/35x75/CAM/5k	3340	MONT	110/3828/35x75/CAME/5k	3800	MONT	110/3828/35x75/CAM/se	2995	MONT
	Vložka 111 mm (31x80)	111/3828/31x80/CAM/5k	3340	MONT	111/3828/31x80/CAME/5k	3800	MONT	111/3828/31x80/CAM/se	2995	MONT
	Vložka 115 mm (55x60)	115/3828/55x60/CAM/5k	3535	MONT	115/3828/55x60/CAME/5k	3995	MONT	115/3828/55x60/CAM/se	3195	MONT
	Vložka 115 mm (50x65)	115/3828/50x65/CAM/5k	3535	MONT	115/3828/50x65/CAME/5k	3995	MONT	115/3828/50x65/CAM/se	3195	MONT
	Vložka 115 mm (45x70)	115/3828/45x70/CAM/5k	3535	MONT	115/3828/45x70/CAME/5k	3995	MONT	115/3828/45x70/CAM/se	3195	MONT
	Vložka 115 mm (40x75)	115/3828/40x75/CAM/5k	3535	MONT	115/3828/40x75/CAME/5k	3995	MONT	115/3828/40x75/CAM/se	3195	MONT
	Vložka 115 mm (35x80)	115/3828/35x80/CAM/5k	3535	MONT	115/3828/35x80/CAME/5k	3995	MONT	115/3828/35x80/CAM/se	3195	MONT
	Vložka 116 mm (31x85)	116/3828/31x85/CAM/5k	3535	MONT	116/3828/31x85/CAME/5k	3995	MONT	116/3828/31x85/CAM/se	3195	MONT
	Vložka 120 mm (60x60)	120/3828/60x60/CAM/5k	3770	MONT	120/3828/60x60/CAME/5k	4230	MONT	120/3828/60x60/CAM/se	3430	MONT
	Vložka 120 mm (55x65)	120/3828/55x65/CAM/5k	3770	MONT	120/3828/55x65/CAME/5k	4230	MONT	120/3828/55x65/CAM/se	3430	MONT
Vložka 120 mm (50x70)	120/3828/50x70/CAM/5k	3770	MONT	120/3828/50x70/CAME/5k	4230	MONT	120/3828/50x70/CAM/se	3430	MONT	
Vložka 120 mm (45x75)	120/3828/45x75/CAM/5k	3770	MONT	120/3828/45x75/CAME/5k	4230	MONT	120/3828/45x75/CAM/se	3430	MONT	
Vložka 120 mm (40x80)	120/3828/40x80/CAM/5k	3770	MONT	120/3828/40x80/CAME/5k	4230	MONT	120/3828/40x80/CAM/se	3430	MONT	
Příplatky za palce a ozubená kola („ozuby“)										
	Ozubené kolo standardní 10 zubů	v obj. kódu je.../CGW/5mtl	90	MONT	samostatný díl (bez spojky)	70	SKL	v obj. kódu je.../CGW/se	70	MONT
	Ozubené kolo AKAWISH 13 zubů	v obj. kódu je.../CGA/5mtl	460	MONT	samostatný díl (bez spojky)	370	SKL	v obj. kódu je.../CGA/se	370	MONT
	Ozubené kolo FAB 12 zubů	v obj. kódu je.../CGF/5mtl	460	MONT	samostatný díl (bez spojky)	370	SKL	v obj. kódu je.../CGF/se	370	MONT
	Spojka do oboustranné vložky			MONT	samostatný díl	35	SKL			MONT
	Spojka do půlvložky			MONT	samostatný díl	115	SKL			MONT
	Palec emergency	v obj. kódu je.../CAME/5mtl	460	MONT	samostatný díl	370	SKL	v obj. kódu je.../CAME/se	370	MONT
	Ozubené kolo emergency 10 zubů	v obj. kódu je.../CGWE/5mtl	460	MONT	samostatný díl	370	SKL	v obj. kódu je.../CGWE/se	370	MONT
Příplatky za olivové provedení vložek										
	Oliva do velikosti 40mm včetně	T(např.T65/3828/T30x35.)	660	MONT	samostatný díl	525	SKL	“T”(např.T65/3828/T30x35.)	525	MONT
	Oliva nad velikost 45mm včetně	T(např.T85/3828/T50x35.)	795	MONT	samostatný díl	670	SKL	“T”(např.T65/3828/T30x35.)	670	MONT
V ceně provedení Oliva “Motýlek”, povrchová úprava NST. Příplatek se připočítává k základní ceně vložky										
Příplatky za speciální olivy (příplatek k základnímu příplatku za olivovou vložku)										
	Oliva kulatá	Kulatá koncovka olivy	300	MONT		300	SKL	Kulatá koncovka olivy	300	MONT
	Oliva oválná	Oválná koncovka olivy	300	MONT		300	SKL	Oválná koncovka olivy	300	MONT
Příplatek za speciální funkce										
	3v1 „SEMAFOR“	v obj. kódu je./3v1/5k	540	MONT						
	Flex-Control	v obj. kódu je./Flex/6k	540	MONT						

Pozn. Z příplatků SEMAFOR a Flex Control neplatí žádný obchodní rabat

Za nakódování servisní vložky (sjednocení na stejný klíč nebo nakódování do systému gen. klíče) příplatek 250 Kč + DPH.

Zámkové vložky * Ostatní		s 5 klíči						servisní (bez klíčů)		
Produkt	Popis	Obj. kód (profil 3828)	Kč				Obj. kód (profil 3828)	Kč		
Vložka RIM (válcová) do přidavného zámku										
	RIM standard, provedení nikl chrom	RIM 3828 5k	1925	OBJ			RIM 3828 se	1500	OBJ	
	Límeč 8,9mm pro RIM	Límeč 8,9 RIM nikl chrom	210	OBJ			Límeč 8,9 RIM nikl chrom	210	OBJ	
	Límeč 12,2mm pro RIM	Límeč 12,2 RIM nikl chrom	210	OBJ			Límeč 12,2 RIM nikl chrom	210	OBJ	
Vložky RIM se dodávají standardně s límcem 5,7 mm										
Vložky RIM se dodávají s horizontálním i vertikálním jazýčkem současně.										
Za nakódování servisní vložky (sjednocení na stejný klíč nebo nakódování do systému gen. klíče) příplatek 250 Kč + DPH.										

Visací zámky		se 2 klíči						servisní (bez klíčů)		
Produkt	Popis	Obj. kód (profil 3828)	Kč				Obj. kód (profil 3828)	Kč		
Visací zámky série C										
	Visací zámek C8 s vyskak. okem	Visací zámek C8 3828 2k	2250	MONT			Visací zámek C8 3828 se	1825	MONT	
	Visací zámek C10 s vyjímatel. okem	Visací zámek C10 3828 2k	2460	MONT			Visací zámek C10 3828 se	2035	MONT	
	Visací zámek C13 s vyjímatel. okem	Visací zámek C13 3828 2k	2817	MONT			Visací zámek C13 3828 se	2420	MONT	
	Visací zámek C16 s vyjímatel. okem	Visací zámek C16 3828 2k	3105	OBJ			Visací zámek C16 3828 se	2680	OBJ	
U visacích zámků C8 a C16 je minimální objednávková množství 10ks.										
Visací zámky série G										
	Visací zámek G47 - vysk. oko 8 mm	G47 3828 2k	2050	MONT			G47 3828 se	1640	MONT	
	Visací zámek G55P - vysk. chráněné oko 10 mm	G55P 3828 2k	2380	MONT			G55P 3828 se	1875	MONT	
	Půlvložka VZ ClaPRO G/C	Půlvložka VZ ClaPRO G/C / 2k	1450	MONT			Půlvložka VZ ClaPRO G/C / se	1100	MONT	

KOVO POLOTOVARY.CZ

Průmyslové zámky		se 2 klíči			servisní (bez klíčů)		
Produkt	Popis	Obj. kód (profil 3828)	Kč		Obj. kód (profil 3828)	Kč	
Zámky typu CAMLOCK							
	Camlock 22 mm, délka 27,3 mm	Camlock 22mm 3828 2k /27,3	2215	OBJ	Camlock 22mm 3828 se /27,3	1780	OBJ
	Camlock 29 mm, délka 27,3 mm	Camlock 29mm 3828 2k /27,3	2525	OBJ	Camlock 29mm 3828 se /27,3	2050	OBJ
Za nakódování servisního průmyslového zámku (sjednocení na stejný klíč nebo nakódování do systému gen. klíče) příplatek 250 Kč + DPH.							

Klíče a poplatky za klíče							
Produkt	Popis	Obj. kód (profil 3828)	Kč				
Klíče - polotovary							
Cena platí pro všechny privátní profily - nevyřezané klíče							
	Klíč ClassicPro polotovar	Klíč 3828	155	SKL			
	Klíč ClassicPro pro vsuvku	Klíč 3828 pro vsuvku	155	SKL			
Klíče - polot. krabice							
(50ks polotovarů)	BAL 3828 polot. (MOC klíče 142,-)	Krabice - Klíč 3828	7105	SKL			
Klíče - poplatky							
	Vyřezání klíče ClassicPro	Vyřezání klíče ClassicPro	70		na uvedenou cenu se nevztahuje žádný rabat		

ATYPICKÁ vložka nad 121mm							
Produkt	Popis	Obj. kód (profil 3828)	Kč				
	ATYP 3828 121mm +		5250	OBJ			
*na uvedenou cenu se nevztahují žádné rabaty, cena platí pro provedení 5k i serv, CAM, CAME, CGW, CGWE. Cena platí na oboustranné vložky o délce strany do 120mm. Větší délka strany na poptání.							

Classic

Polotovary klíčů CLASSIC (starý)				
Produkt	Popis	Obj. kód (profil 006v)	Kč	
Klíče - polotovary				
Nevyřezaný klíč				
	Klíč profilu 006/008	Klíč 006/008	100	SKL
	Klíč Classic Ostatní profily	Klíč 0xx	115	SKL
Klíče - polot. krabice				
(50ks polotovarů)	BAL 006/008 polot. (MOC klíče 95 Kč)	Krabice 006/008	4750	SKL
	BAL 0xx polot. Klíčů (MOC 108 Kč)	Krabice 0xx	5400	SKL
Klíče - poplatky				
	Vyřezání klíče Classic	Vyřezání klíče Classic	70	

Flex control

(více informací o systému na straně 4.), systém se dodává se 6 klíči.

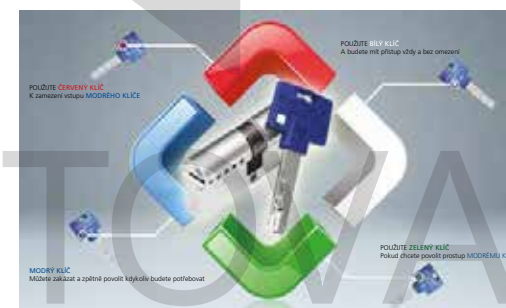

3v1

(více informací o systému na straně 4.) systém se dodává se 3 zelenými klíči, jedním žlutým a jedním červeným.



Popis modelové řady INTERACTIVE+®:

Zamykací mechanismus:

- 10 stavitek v teleskopickém uspořádání
- interaktivní teleskopické stavitko ovládané pohyblivým prvkem v klíči (tzv. plovoucím stavitkem)
- v systémech generálního a hlavního klíče možnost rozšíření o soustavu bočních a horních stavitek
- patentově chráněný tzv. sférický tvar bubínku optimalizuje hladký chod při otáčení klíče a zvyšuje životnost zámkové vložky.

Velmi vysoká ochrana proti:

- planžetování (testováno)
- nedestruktivní dynamické metodě (testováno)
- odvrtní (testováno)
- vytržení bubínku (testováno).

Velmi vysoká ochrana proti neautorizovanému kopírování klíčů:

- patentová ochrana klíče do r. 2032
- výroba klíčů výhradně po předložení bezpečnostní karty na výrobu klíčů v servisních střediscích Mul-T-Lock INTERACTIVE+.

Vhodné pro systémy generálního klíče (i rozsáhlé) s požadavkem na spolehlivou ochranu proti neoprávněnému kopírování klíčů. 4. bezpečnostní třída podle EN 1627.

NBÚ certifikace na úroveň přísně tajné, SS4=3





Zámkové vložky		s 5 klíči, s palcem 30°			servisní (bez klíčů)			servisní s 8-pol. palcem		
Produkt	Popis	Obj. kód (profil 206S+)	Kč		Obj. kód (profil 206S+)	Kč		Obj. kód (profil 206S+)	Kč	
Půlvložky Interactive+										
	Půlvložka 39,5 mm (30x9,5)	39,5/206S/30x9,5/CAM/5k	1 605	MONT	39,5/206S/30x9,5/CAM/se	1 020	MONT	39,5/206S/30x9,5/CAM/8/se	1 255	MONT
	Půlvložka 40,5 mm (31x9,5)	40,5/206S/31x9,5/CAM/5k	1 605	MONT	40,5/206S/31x9,5/CAM/se	1 020	MONT	40,5/206S/31x9,5/CAM/8/se	1 255	MONT
	Půlvložka 42,5 mm (33x9,5)	42,5/206S/33x9,5/CAM/5k	1 660	MONT	42,5/206S/33x9,5/CAM/se	1 080	MONT	42,5/206S/33x9,5/CAM/8/se	1 315	MONT
	Půlvložka 44,5 mm (35x9,5)	44,5/206S/35x9,5/CAM/5k	1 765	OBJ	44,5/206S/35x9,5/CAM/se	1 170	OBJ	44,5/206S/35x9,5/CAM/8/se	1 405	OBJ
	Půlvložka 49,5 mm (40x9,5)	49,5/206S/40x9,5/CAM/5k	1 925	OBJ	49,5/206S/40x9,5/CAM/se	1 340	OBJ	49,5/206S/40x9,5/CAM/8/se	1 575	OBJ
	Půlvložka 54,5 mm (45x9,5)	54,5/206S/45x9,5/CAM/5k	2 140	OBJ	54,5/206S/45x9,5/CAM/se	1 500	OBJ	54,5/206S/45x9,5/CAM/8/se	1 735	OBJ
	Půlvložka 59,5 mm (50x9,5)	59,5/206S/50x9,5/CAM/5k	2 520	OBJ	59,5/206S/50x9,5/CAM/se	1 895	OBJ	59,5/206S/50x9,5/CAM/8/se	2 130	OBJ

Zámkové vložky		s 5 klíči, s palcem 30°			s 5 klíči, emergency			servisní (bez klíčů)		
Produkt	Popis	Obj. kód (profil 206S+)	Kč		Obj. kód (profil 206S+)	Kč		Obj. kód (profil 206S+)	Kč	
Oboustranné vložky Interactive+										
	Vložka 54 mm (27x27)	54/206S/27x27/CAM/5k	2 450	MONT	54/206S/27x27/CAME/5k	2 910	MONT	54/206S/27x27/CAM/se	1 775	MONT
	Vložka 62 mm (31x31)	62/206S/31x31/CAM/5k	2 450	MONT	62/206S/31x31/CAME/5k	2 910	MONT	62/206S/31x31/CAM/se	1 775	MONT
	Vložka 62 mm (27x35)	62/206S/27x35/CAM/5k	2 450	MONT	62/206S/27x35/CAME/5k	2 910	MONT	62/206S/27x35/CAM/se	1 775	MONT
	Vložka 65 mm (30x35)	65/206S/30x35/CAM/5k	2 450	SKL	65/206S/30x35/CAME/5k	2 910	SKL	65/206S/30x35/CAM/se	1 775	MONT
	Vložka 66 mm (33x33)	66/206S/33x33/CAM/5k	2 450	MONT	66/206S/33x33/CAME/5k	2 910	MONT	66/206S/33x33/CAM/se	1 775	MONT
	Vložka 66 mm (31x35)	---			---			66/206S/31x35/CAM/se	1 775	MONT
	Vložka 67 mm (27x40)	67/206S/27x40/CAM/5k	2 680	MONT	67/206S/27x40/CAME/5k	3 140	MONT	67/206S/27x40/CAM/se	2 035	MONT
	Vložka 70 mm (35x35)	70/206S/35x35/CAM/5k	2 680	MONT	70/206S/35x35/CAME/5k	3 140	MONT	70/206S/35x35/CAM/se	2 035	MONT
	Vložka 70 mm (30x40)	70/206S/30x40/CAM/5k	2 680	SKL	70/206S/30x40/CAME/5k	3 140	MONT	70/206S/30x40/CAM/se	2 035	MONT
	Vložka 71 mm (31x40)	---			---			71/206S/31x40/CAM/se	2 035	MONT
	Vložka 72 mm (27x45)	72/206S/27x45/CAM/5k	2 895	MONT	72/206S/27x45/CAME/5k	3 355	MONT	72/206S/27x45/CAM/se	2 140	MONT
	Vložka 75 mm (35x40)	75/206S/35x40/CAM/5k	2 895	MONT	75/206S/35x40/CAME/5k	3 355	MONT	75/206S/35x40/CAM/se	2 140	MONT
	Vložka 75 mm (30x45)	75/206S/30x45/CAM/5k	2 895	SKL	75/206S/30x45/CAME/5k	3 355	MONT	75/206S/30x45/CAM/se	2 140	MONT
	Vložka 76 mm (31x45)	---			---			76/206S/31x45/CAM/se	2 140	MONT
	Vložka 80 mm (40x40)	80/206S/40x40/CAM/5k	3 140	MONT	80/206S/40x40/CAME/5k	3 600	MONT	80/206S/40x40/CAM/se	2 360	MONT
	Vložka 80 mm (35x45)	80/206S/35x45/CAM/5k	3 140	MONT	80/206S/35x45/CAME/5k	3 600	MONT	80/206S/35x45/CAM/se	2 360	MONT
	Vložka 80 mm (30x50)	80/206S/30x50/CAM/5k	3 140	MONT	80/206S/30x50/CAME/5k	3 600	MONT	80/206S/30x50/CAM/se	2 360	MONT
	Vložka 85 mm (40x45)	85/206S/40x45/CAM/5k	3 395	MONT	85/206S/40x45/CAME/5k	3 855	MONT	85/206S/40x45/CAM/se	2 570	MONT
	Vložka 85 mm (35x50)	85/206S/35x50/CAM/5k	3 395	MONT	85/206S/35x50/CAME/5k	3 855	MONT	85/206S/35x50/CAM/se	2 570	MONT
	Vložka 86 mm (31x55)	86/206S/31x55/CAM/5k	3 395	MONT	86/206S/31x55/CAME/5k	3 855	MONT	86/206S/31x55/CAM/se	2 570	MONT
Vložka 90 mm (45x45)	90/206S/45x45/CAM/5k	3 740	MONT	90/206S/45x45/CAME/5k	4 200	MONT	90/206S/45x45/CAM/se	2 945	MONT	
Vložka 90 mm (40x50)	90/206S/40x50/CAM/5k	3 740	MONT	90/206S/40x50/CAME/5k	4 200	MONT	90/206S/40x50/CAM/se	2 945	MONT	
Vložka 90 mm (35x55)	90/206S/35x55/CAM/5k	3 740	MONT	90/206S/35x55/CAME/5k	4 200	MONT	90/206S/35x55/CAM/se	2 945	MONT	
Vložka 91 mm (31x60)	91/206S/31x60/CAM/5k	3 740	MONT	91/206S/31x60/CAME/5k	4 200	MONT	91/206S/31x60/CAM/se	2 945	MONT	
Vložka 95 mm (45x50)	95/206S/45x50/CAM/5k	4 125	MONT	95/206S/45x50/CAME/5k	4 585	MONT	95/206S/45x50/CAM/se	3 320	MONT	
Vložka 95 mm (40x55)	95/206S/40x55/CAM/5k	4 125	MONT	95/206S/40x55/CAME/5k	4 585	MONT	95/206S/40x55/CAM/se	3 320	MONT	
Vložka 95 mm (35x60)	95/206S/35x60/CAM/5k	4 125	MONT	95/206S/35x60/CAME/5k	4 585	MONT	95/206S/35x60/CAM/se	3 320	MONT	
Vložka 96 mm (31x65)	96/206S/31x65/CAM/5k	4 125	MONT	96/206S/31x65/CAME/5k	4 585	MONT	96/206S/31x65/CAM/se	3 320	MONT	
Vložka 100 mm (50x50)	100/206S/50x50/CAM/5k	4 550	MONT	100/206S/50x50/CAME/5k	5 010	MONT	100/206S/50x50/CAM/se	3 590	MONT	
Vložka 100 mm (45x55)	100/206S/45x55/CAM/5k	4 550	MONT	100/206S/45x55/CAME/5k	5 010	MONT	100/206S/45x55/CAM/se	3 590	MONT	
Vložka 100 mm (40x60)	100/206S/40x60/CAM/5k	4 550	MONT	100/206S/40x60/CAME/5k	5 010	MONT	100/206S/40x60/CAM/se	3 590	MONT	
Vložka 100 mm (35x65)	100/206S/35x65/CAM/5k	4 550	MONT	100/206S/35x65/CAME/5k	5 010	MONT	100/206S/35x65/CAM/se	3 590	MONT	

Zámkové vložky		s 5 klíči, s palcem 30°			s 5 klíči, emergency			servisní (bez klíčů)		
Produkt	Popis	Obj. kód (profil 206S+)	Kč		Obj. kód (profil 206S+)	Kč		Obj. kód (profil 206S+)	Kč	
Oboustranné vložky Interactive+										
	Vložka 101 mm (31x70)	101/206S/31x70/CAM/5k	4560	MONT	101/206S/31x70/CAME/5k	5020	MONT	101/206S/31x70/CAM/se	3645	MONT
	Vložka 105 mm (50x55)	105/206S/50x55/CAM/5k	4935	MONT	105/206S/50x55/CAME/5k	5395	MONT	105/206S/50x55/CAM/se	3975	MONT
	Vložka 105 mm (45x60)	105/206S/45x60/CAM/5k	4935	MONT	105/206S/45x60/CAME/5k	5395	MONT	105/206S/45x60/CAM/se	3975	MONT
	Vložka 105 mm (40x65)	105/206S/40x65/CAM/5k	4935	MONT	105/206S/40x65/CAME/5k	5395	MONT	105/206S/40x65/CAM/se	3975	MONT
	Vložka 105 mm (35x70)	105/206S/35x70/CAM/5k	4935	MONT	105/206S/35x70/CAME/5k	5395	MONT	105/206S/35x70/CAM/se	3975	MONT
	Vložka 106 mm (31x75)	106/206S/31x75/CAM/5k	4935	MONT	106/206S/31x75/CAME/5k	5395	MONT	106/206S/31x75/CAM/se	3975	MONT
	Vložka 110 mm (55x55)	110/206S/55x55/CAM/5k	5370	MONT	110/206S/55x55/CAME/5k	5830	MONT	110/206S/55x55/CAM/se	4310	MONT
	Vložka 110 mm (50x60)	110/206S/50x60/CAM/5k	5370	MONT	110/206S/50x60/CAME/5k	5830	MONT	110/206S/50x60/CAM/se	4310	MONT
	Vložka 110 mm (45x65)	110/206S/45x65/CAM/5k	5370	MONT	110/206S/45x65/CAME/5k	5830	MONT	110/206S/45x65/CAM/se	4310	MONT
	Vložka 110 mm (40x70)	110/206S/40x70/CAM/5k	5370	MONT	110/206S/40x70/CAME/5k	5830	MONT	110/206S/40x70/CAM/se	4310	MONT
	Vložka 110 mm (35x75)	110/206S/35x75/CAM/5k	5370	MONT	110/206S/35x75/CAME/5k	5830	MONT	110/206S/35x75/CAM/se	4310	MONT
	Vložka 111 mm (31x80)	111/206S/31x80/CAM/5k	5370	MONT	111/206S/31x80/CAME/5k	5830	MONT	111/206S/31x80/CAM/se	4310	MONT
	Vložka 115 mm (55x60)	115/206S/55x60/CAM/5k	5735	MONT	115/206S/55x60/CAME/5k	6195	MONT	115/206S/55x60/CAM/se	4635	MONT
	Vložka 115 mm (50x65)	115/206S/50x65/CAM/5k	5735	MONT	115/206S/50x65/CAME/5k	6195	MONT	115/206S/50x65/CAM/se	4635	MONT
	Vložka 115 mm (45x70)	115/206S/45x70/CAM/5k	5735	MONT	115/206S/45x70/CAME/5k	6195	MONT	115/206S/45x70/CAM/se	4635	MONT
	Vložka 115 mm (40x75)	115/206S/40x75/CAM/5k	5735	MONT	115/206S/40x75/CAME/5k	6195	MONT	115/206S/40x75/CAM/se	4635	MONT
	Vložka 115 mm (35x80)	115/206S/35x80/CAM/5k	5735	MONT	115/206S/35x80/CAME/5k	6195	MONT	115/206S/35x80/CAM/se	4635	MONT
	Vložka 116 mm (31x85)	116/206S/31x85/CAM/5k	5735	MONT	116/206S/31x85/CAME/5k	6195	MONT	116/206S/31x85/CAM/se	4635	MONT
	Vložka 120 mm (60x60)	120/206S/60x60/CAM/5k	6115	MONT	120/206S/60x60/CAME/5k	6575	MONT	120/206S/60x60/CAM/se	4965	MONT
	Vložka 120 mm (55x65)	120/206S/55x65/CAM/5k	6115	MONT	120/206S/55x65/CAME/5k	6575	MONT	120/206S/55x65/CAM/se	4965	MONT
Vložka 120 mm (50x70)	120/206S/50x70/CAM/5k	6115	MONT	120/206S/50x70/CAME/5k	6575	MONT	120/206S/50x70/CAM/se	4965	MONT	
Vložka 120 mm (45x75)	120/206S/45x75/CAM/5k	6115	MONT	120/206S/45x75/CAME/5k	6575	MONT	120/206S/45x75/CAM/se	4965	MONT	
Vložka 120 mm (40x80)	120/206S/40x80/CAM/5k	6115	MONT	120/206S/40x80/CAME/5k	6575	MONT	120/206S/40x80/CAM/se	4965	MONT	
Vložka 120 mm (35x85)	120/206S/35x85/CAM/5k	6115	OBJ	120/206S/35x85/CAME/5k	6575	OBJ	120/206S/35x85/CAM/se	4965	OBJ	

KOVO POLOTOVARY.CZ

Zámkové vložky - příplatky		ke vložce s 5 klíči			k servisní vložce					
Produkt	Popis	Obj. kód (profil 206S+)	Kč				Obj. kód (profil 206S+)	Kč		
Příplatky za palce a ozubená kola („ozuby“)										
	Ozubené kolo standardní 10 zubů	v obj. kódu je.../CGW/5mtl	90	MONT	samostatný díl (bez spojky)	70	SKL	v obj. kódu je.../CGW/se	70	MONT
	Ozubené kolo AKAWISH 13 zubů	v obj. kódu je.../CGA/5mtl	460	MONT	samostatný díl (bez spojky)	370	SKL	v obj. kódu je.../CGA/se	370	MONT
	Ozubené kolo FAB 12 zubů	v obj. kódu je.../CGF/5mtl	460	MONT	samostatný díl (bez spojky)	370	SKL	v obj. kódu je.../CGF/se	370	MONT
	Spojka do oboustranné vložky			MONT	samostatný díl	35	SKL			MONT
	Spojka do půlvložky			MONT	samostatný díl	115	SKL			MONT
	Palec emergency	v obj. kódu je.../CAME/5mtl	460	MONT	samostatný díl	370	SKL	v obj. kódu je.../CAME/se	370	MONT
	Ozubené kolo emergency 10 zubů	v obj. kódu je.../CGWE/5mtl	460	MONT	samostatný díl	370	SKL	v obj. kódu je.../CGWE/se	370	MONT
Příplatky za olivové provedení vložek										
	Oliva do velikosti 40mm včetně	T(např.T65/206S+/T30x35.)	660	MONT	samostatný díl	525	SKL	“T”(např.T65/206S+/T30x35.)	525	MONT
	Oliva nad velikost 45mm včetně	T(např.T85/206S+/T50x35.)	795	MONT	samostatný díl	670	SKL	“T”(např.T65/206S+/T30x35.)	670	MONT
V ceně provedení Oliva “Motýlek”, povrchová úprava NST. Příplatek se připočítává k základní ceně vložky										
Příplatky za speciální olivy (příplatek k základnímu příplatku za olivovou vložku)										
	Oliva kulatá	Kulatá koncovka olivy	300	MONT		300	SKL	Kulatá koncovka olivy	300	MONT
	Oliva oválná	Oválná koncovka olivy	300	MONT		300	SKL	Oválná koncovka olivy	300	MONT
Příplatky speciální funkce										
	3v1 „SEMAFOR“	v obj. kódu je./3v1/5k	540	MONT						
	FLEX CONTROL (přípl. za jednu str. vložky)	v obj. kódu je./FC/5k	540	OBJ						

Pozn. Z příplatků SEMAFOR a Flex Control neplatí žádný obchodní rabat

POZOR: jako příplatek za provedení všech výrobků INTERACTIVE starý, bude účtován paušál netto 150Kč bez DPH / vložku

Flex control

(více informací o systému na straně 4.), systém se dodává se 6 klíči.

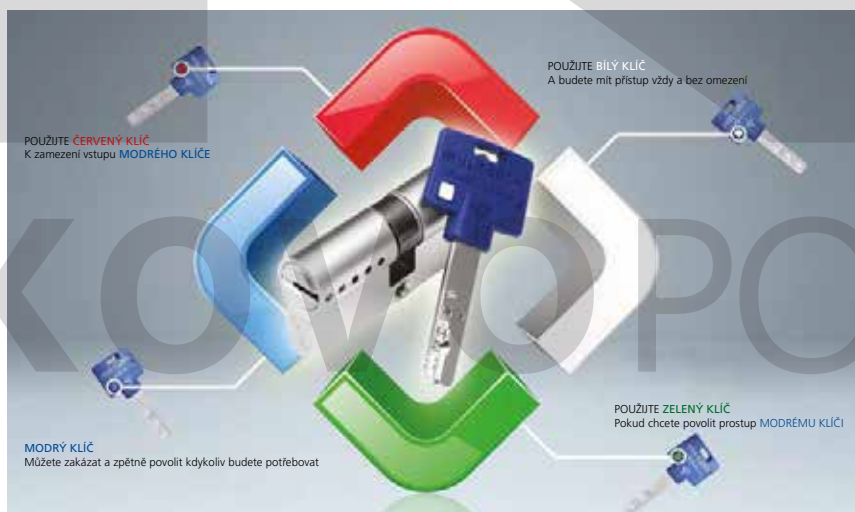





3v1

(více informací o systému na straně 4.) systém se dodává se 3 zelenými klíči, jedním žlutým a jedním červeným.



Zámkové vložky ostatní		s 5 klíči			servisní (bez klíčů)			
Produkt	Popis	Obj. kód (profil 206S+)	Kč		Obj. kód (profil 206S+)	Kč		
Vložka RIM (válcová) do přidavného zámku								
	RIM standard, provedení nikl chrom	RIM 206S 5k	2 250	MONT		RIM 206S se	1 715	SKL
	Límeč 8,9mm pro RIM	Límeč 8,9 RIM nikl chrom	210	OBJ		Límeč 8,9 RIM nikl chrom	210	OBJ
	Límeč 12,2mm pro RIM	Límeč 12,2 RIM nikl chrom	210	OBJ		Límeč 12,2 RIM nikl chrom	210	OBJ
Vložky RIM se dodávají standardně s límcem 5,7 mm								
Vložky RIM se dodávají s horizontálním i vertikálním jazýčkem současně.								
Za nakódování servisní vložky (sjednocení na stejný klíč nebo nakódování do systému gen. klíče) příplatek 250 Kč + DPH.								

Visací zámky		se 2 klíči			servisní (bez klíčů)			
Produkt	Popis	Obj. kód (profil 206S+)	Kč		Obj. kód (profil 206S+)	Kč		
Visací zámky série C								
	Visací zámek C8 s vyskak. okem	Visací zámek C8 206S 2k	2 775	MONT		Visací zámek C8 206S se	2 250	MONT
	Visací zámek C10 s vyjímatel. okem	Visací zámek C10 206S 2k	2 955	MONT		Visací zámek C10 206S se	2 420	MONT
	Visací zámek C13 s vyjímatel. okem	Visací zámek C13 206S 2k	3 025	MONT		Visací zámek C13 206S se	2 490	MONT
	Visací zámek C16 s vyjímatel. okem	Visací zámek C16 206S 2k	3 535	MONT		Visací zámek C16 206S se	3 025	MONT
U visacích zámků C8 a C16 je minimální objednávková množství 10ks.								
Visací zámky série G								
	Visací zámek G47 - vysk. oko 8 mm	G47 206S+ 2k	2 360	SKL		G47 206+ se	1 875	MONT
	Visací zámek G55P - vysk. chráněné oko 10 mm	G55P 206S+ 2k	2 460	SKL		G55P 206+ se	1 985	MONT
	Půlvložka VZ Interactive+ G/C	Půlvložka VZ Interactive+ G/C / 2k	1 600	MONT		Půlvložka VZ Interactive+ G/C / se	1 200	MONT
Visací zámek HASP LOCK								
	HASPLock DIAMOND	Visací zámek Hasplock 206S 3k	5 625	OBJ		Visací zámek Hasplock 206S se	5 305	OBJ
Visací zámek HOKEJOVÝ PUK								
	Visací zámek kulatý "hokej. puk"	Visací zámek kulatý 206S 3k	3 375	OBJ		Visací zámek kulatý 206S se	3 055	OBJ
	Petlice visacího zámku "hokej. puk"	Petlice VZ hokejový puk	1 020	OBJ				





HASPLock DIAMOND



ZÁMEK HOKEJOVÝ PUK

Za nakódování visacího zámku (sjednocení na stejný klíč nebo nakódování do systému gen. klíče) příplatek **250 Kč** + DPH.

Průmyslové zámky		se 2 klíči			servisní (bez klíčů)	
Produkt	Popis	Obj. kód (profil 206S+)	Kč		Obj. kód (profil 206S+)	Kč
Zámky typu CAMLOCK						
	Camlock 22 mm, délka 27,3 mm	Camlock 22mm 206S 2k /27,3	2520	OBJ	Camlock 22mm 206S se /27,3	2 005
	Camlock 29 mm, délka 27,3 mm	Camlock 29mm 206S 2k /27,3	2840	OBJ	Camlock 29mm 206S se /27,3	2 520
Elektrické spínače ovládané klíčem						
	Switch 19 mm	Switch 19 mm 206S 2k	3 125	OBJ	---	
	Switch 22 mm	Switch 22 mm 206S 2k	3 195	OBJ	---	
	Switch 29 mm	Switch 29 mm 206S 2k	3 375	OBJ	---	
Za nakódování servisního průmyslového zámku (sjednocení na stejný klíč nebo nakódování do systému gen. klíče) příplatek 250 Kč + DPH.						

Klíče a poplatky za klíče						
Produkt	Popis	Obj. kód (profil 206S+)	Kč			
Klíče - polotovary						
	Klíč Interactive+ polotovar	Klíč 206S+	245	SKL		
	Klíč Interactive+ celokov MTL	Klíč 206S+ KOV	385	OBJ		
Klíče - polot. krabice						
(50ks polotovarů)	BAL Interactive+ polot. (MOC 214,- /ks)	Krabice Klíč 206+	10 710	SKL		
Polotovary klíčů systémových profilů dodáváme pouze zákazníkům, kteří spravují systémy generálního klíče v těchto profilech. Jedná se o skladové položky (SKL).						
Klíče - poplatky						
	Vyřezání klíče Interactive+	Vyřezání klíče Interactive	70		Na uvedenou cenu se nevztahuje žádný rabat	

ATYPICKÁ vložka nad 121mm						
Produkt	Popis	Obj. kód (profil 206S+)	Kč			
	ATYP 206+ 121mm +		5 250*	OBJ		
*na uvedenou cenu se nevztahují žádné rabaty, cena platí pro provedení 5k i serv, CAM, CAME, CGW, CGWE. Cena platí na oboustranné vložky o délce strany do 120mm. Větší délka strany na poptání.						

KOVO POLOTOVARY.CZ

Mul-T-Lock MT5+®

Nejvyšší bezpečnostní úroveň

Rabatová skupina: MCTP

Popis modelové řady MT5+®:

Tři nezávislé zamykací mechanismy:

- 10 stavítek v teleskopickém uspořádání
- 5 neodpružených prstových stavítek ovládaných hadovitým zářezem na klíči
- excentrické interaktivní stavítko ovládané tzv. „alfa“ pružinou v klíči.

Velmi vysoká ochrana proti:

- planžetování (testováno)
- nedestruktivní dynamické metodě (testováno)
- odvtřání (testováno)
- vytržení bubínku (testováno).

Velmi vysoká ochrana proti neautorizovanému kopírování klíčů:

- patentová ochrana klíče do r. 2025
- výroba klíčů výhradně po předložení magnetické bezpečnostní karty na výrobu klíčů pouze ve vybraných servisních střediscích vybavených speciálním strojem Mul-T-Lock KC5®.

Vhodné pro rozsáhlé systémy generálního klíče zahrnující více objektů (možnost dělení do segmentů) s požadavkem na nejvyšší možnou ochranu proti neoprávněnému kopírování klíčů.

4. bezpečnostní třída podle EN 1627.

NBÚ certifikace na úroveň přísně tajné, SS4=3



Zámkové vložky		s 5 klíči, s palcem 30°			servisní (bez klíčů)			servisní s 8-pol. palcem		
Produkt	Popis	Obj. kód (profil 938B)	Kč		Obj. kód (profil 938B)	Kč		Obj. kód (profil 938B)	Kč	
Půlvložky MT5+										
	Půlvložka 40,5 mm (31x9,5)	40,5/938B/31x9,5/CAM/5k	3 140	MONT	40,5/938B/31x9,5/CAM/se	1 905	MONT	40,5/938B/31x9,5/CAM8/se	2 140	MONT
	Půlvložka 42,5 mm (33x9,5)	42,5/938B/33x9,5/CAM/5k	3 250	MONT	42,5/938B/33x9,5/CAM/se	2 020	MONT	42,5/938B/33x9,5/CAM8/se	2 255	MONT
	Půlvložka 44,5 mm (35x9,5)	44,5/938B/35x9,5/CAM/5k	3 474	MONT	44,5/938B/35x9,5/CAM/se	2 180	MONT	44,5/938B/35x9,5/CAM8/se	2 415	MONT
	Půlvložka 49,5 mm (40x9,5)	49,5/938B/40x9,5/CAM/5k	3 860	OBJ	49,5/938B/40x9,5/CAM/se	2 460	OBJ	49,5/938B/40x9,5/CAM8/se	2 695	OBJ
	Půlvložka 54,5 mm (45x9,5)	54,5/938B/45x9,5/CAM/5k	4 400	OBJ	54,5/938B/45x9,5/CAM/se	2 865	OBJ	54,5/938B/45x9,5/CAM8/se	3 100	OBJ
	Půlvložka 59,5 mm (50x9,5)	59,5/938B/50x9,5/CAM/5k	4 740	OBJ	59,5/938B/50x9,5/CAM/se	3 440	OBJ	59,5/938B/50x9,5/CAM8/se	3 675	OBJ

Zámkové vložky		s 5 klíči, s palcem 30°			s 5 klíči, emergency			servisní (bez klíčů)		
Produkt	Popis	Obj. kód (profil 938B)	Kč		Obj. kód (profil 938B)	Kč		Obj. kód (profil 938B)	Kč	
Oboustranné vložky MT5+										
	Vložka 54 mm (27x27)	---			---			---		
	Vložka 62 mm (31x31)	62/938B/31x31/CAM/5k	4 145	MONT	62/938B/31x31/CAME/5k	4 605	MONT	62/938B/31x31/CAM/se	2 990	MONT
	Vložka 62 mm (27x35)	---			---			---		
	Vložka 65 mm (30x35)	---			---			---		
	Vložka 66 mm (33x33)	66/938B/33x33/CAM/5k	4 145	MONT	66/938B/33x33/CAME/5k	4 605	MONT	66/938B/33x33/CAM/se	2 990	MONT
	Vložka 66 mm (31x35)	66/938B/31x35/CAM/5k	4 145	SKL	66/938B/31x35/CAME/5k	4 605	MONT	66/938B/31x35/CAM/se	2 990	MONT
	Vložka 67 mm (27x40)	---			---			---		
	Vložka 70 mm (35x35)	70/938B/35x35/CAM/5k	4 520	MONT	70/938B/35x35/CAME/5k	4 980	MONT	70/938B/35x35/CAM/se	3 365	MONT
	Vložka 70 mm (30x40)	---			---			---		
	Vložka 71 mm (31x40)	71/938B/31x40/CAM/5k	4 520	MONT	71/938B/31x40/CAME/5k	4 980	MONT	71/938B/31x40/CAM/se	3 365	MONT
	Vložka 72 mm (27x45)	---			---			---		
	Vložka 75 mm (35x40)	75/938B/35x40/CAM/5k	4 910	MONT	75/938B/35x40/CAME/5k	5 370	MONT	75/938B/35x40/CAM/se	3 640	MONT
	Vložka 75 mm (30x45)	---			---			---		
	Vložka 76 mm (31x45)	76/938B/31x45/CAM/5k	4 910	SKL	76/938B/31x45/CAME/5k	5 370	MONT	76/938B/31x45/CAM/se	3 640	MONT
	Vložka 80 mm (40x40)	80/938B/40x40/CAM/5k	5 275	MONT	80/938B/40x40/CAME/5k	5 735	MONT	80/938B/40x40/CAM/se	3 840	MONT
	Vložka 80 mm (35x45)	80/938B/35x45/CAM/5k	5 275	MONT	80/938B/35x45/CAME/5k	5 735	MONT	80/938B/35x45/CAM/se	3 840	MONT
	Vložka 81 mm (31x50)	81/938B/31x50/CAM/5k	5 275	MONT	81/938B/31x50/CAME/5k	5 735	MONT	81/938B/31x50/CAM/se	3 840	MONT
	Vložka 85 mm (40x45)	85/938B/40x45/CAM/5k	5 510	MONT	85/938B/40x45/CAME/5k	5 970	MONT	85/938B/40x45/CAM/se	4 075	MONT
	Vložka 85 mm (35x50)	85/938B/35x50/CAM/5k	5 510	MONT	85/938B/35x50/CAME/5k	5 970	MONT	85/938B/35x50/CAM/se	4 075	MONT
	Vložka 86 mm (31x55)	86/938B/31x55/CAM/5k	5 510	MONT	86/938B/31x55/CAME/5k	5 970	MONT	86/938B/31x55/CAM/se	4 075	MONT
	Vložka 90 mm (45x45)	90/938B/45x45/CAM/5k	6 230	SKL	90/938B/45x45/CAME/5k	6 690	MONT	90/938B/45x45/CAM/se	4 410	MONT
	Vložka 90 mm (40x50)	90/938B/40x50/CAM/5k	6 230	MONT	90/938B/40x50/CAME/5k	6 690	MONT	90/938B/40x50/CAM/se	4 410	MONT
Vložka 90 mm (35x55)	90/938B/35x55/CAM/5k	6 230	MONT	90/938B/35x55/CAME/5k	6 690	MONT	90/938B/35x55/CAM/se	4 410	MONT	
Vložka 91 mm (31x60)	91/938B/31x60/CAM/5k	6 230	MONT	91/938B/31x60/CAME/5k	6 690	MONT	91/938B/31x60/CAM/se	4 410	MONT	
Vložka 95 mm (45x50)	95/938B/45x50/CAM/5k	6 945	MONT	95/938B/45x50/CAME/5k	7 405	MONT	95/938B/45x50/CAM/se	5 125	MONT	
Vložka 95 mm (40x55)	95/938B/40x55/CAM/5k	6 945	MONT	95/938B/40x55/CAME/5k	7 405	MONT	95/938B/40x55/CAM/se	5 125	MONT	
Vložka 95 mm (35x60)	95/938B/35x60/CAM/5k	6 945	MONT	95/938B/35x60/CAME/5k	7 405	MONT	95/938B/35x60/CAM/se	5 125	MONT	
Vložka 96 mm (31x65)	96/938B/31x65/CAM/5k	6 945	MONT	96/938B/31x65/CAME/5k	7 405	MONT	96/938B/31x65/CAM/se	5 125	MONT	
Vložka 100 mm (50x50)	100/938B/50x50/CAM/5k	7 590	MONT	100/938B/50x50/CAME/5k	8 050	MONT	100/938B/50x50/CAM/se	5 765	MONT	
Vložka 100 mm (45x55)	100/938B/45x55/CAM/5k	7 590	MONT	100/938B/45x55/CAME/5k	8 050	MONT	100/938B/45x55/CAM/se	5 765	MONT	
Vložka 100 mm (40x60)	100/938B/40x60/CAM/5k	7 590	MONT	100/938B/40x60/CAME/5k	8 050	MONT	100/938B/40x60/CAM/se	5 765	MONT	

Ke každé vložce MT5+ s 5 klíči dodáváme automaticky profesionální lubrikant za 1 Kč .
 Za nakódování servisní vložky (sjednocení na stejný klíč nebo nakódování do systému gen. klíče) příplatek 350 Kč + DPH.

Zámkové vložky		s 5 klíči, s palcem 30°			s 5 klíči, emergency			servisní (bez klíčů)		
Produkt	Popis	Obj. kód (profil 938B)	Kč		Obj. kód (profil 938B)	Kč		Obj. kód (profil 938B)	Kč	
Oboustranné vložky MT5+										
	Vložka 100 mm (35x65)	100/938B/35x65/CAM/5k	7 540	MONT	100/938B/35x65/CAME/5k	8 000	MONT	100/938B/35x65/CAM/se	5 335	MONT
	Vložka 101 mm (31x70)	101/938B/31x70/CAM/5k	7 540	MONT	101/938B/31x70/CAME/5k	8 000	MONT	101/938B/31x70/CAM/se	5 335	MONT
	Vložka 105 mm (50x55)	105/938B/50x55/CAM/5k	8 190	MONT	105/938B/50x55/CAME/5k	8 650	MONT	105/938B/50x55/CAM/se	5 985	MONT
	Vložka 105 mm (45x60)	105/938B/45x60/CAM/5k	8 190	MONT	105/938B/45x60/CAME/5k	8 650	MONT	105/938B/45x60/CAM/se	5 985	MONT
	Vložka 105 mm (40x65)	105/938B/40x65/CAM/5k	8 190	MONT	105/938B/40x65/CAME/5k	8 650	MONT	105/938B/40x65/CAM/se	5 985	MONT
	Vložka 105 mm (35x70)	105/938B/35x70/CAM/5k	8 190	MONT	105/938B/35x70/CAME/5k	8 650	MONT	105/938B/35x70/CAM/se	5 985	MONT
	Vložka 106 mm (31x75)	106/938B/31x75/CAM/5k	8 190	MONT	106/938B/31x75/CAME/5k	8 650	MONT	106/938B/31x75/CAM/se	5 985	MONT
	Vložka 110 mm (55x55)	110/938B/55x55/CAM/5k	8 840	MONT	110/938B/55x55/CAME/5k	9 300	MONT	110/938B/55x55/CAM/se	6 635	MONT
	Vložka 110 mm (50x60)	110/938B/50x60/CAM/5k	8 840	MONT	110/938B/50x60/CAME/5k	9 300	MONT	110/938B/50x60/CAM/se	6 635	MONT
	Vložka 110 mm (45x65)	110/938B/45x65/CAM/5k	8 840	MONT	110/938B/45x65/CAME/5k	9 300	MONT	110/938B/45x65/CAM/se	6 635	MONT
	Vložka 110 mm (40x70)	110/938B/40x70/CAM/5k	8 840	MONT	110/938B/40x70/CAME/5k	9 300	MONT	110/938B/40x70/CAM/se	6 635	MONT
	Vložka 110 mm (35x75)	110/938B/35x75/CAM/5k	8 840	MONT	110/938B/35x75/CAME/5k	9 300	MONT	110/938B/35x75/CAM/se	6 635	MONT
	Vložka 111 mm (31x80)	111/938B/31x80/CAM/5k	8 840	MONT	111/938B/31x80/CAME/5k	9 300	MONT	111/938B/31x80/CAM/se	6 635	MONT
	Vložka 115 mm (55x60)	115/938B/55x60/CAM/5k	9 480	MONT	115/938B/55x60/CAME/5k	9 940	MONT	115/938B/55x60/CAM/se	7 275	MONT
	Vložka 115 mm (50x65)	115/938B/50x65/CAM/5k	9 480	MONT	115/938B/50x65/CAME/5k	9 940	MONT	115/938B/50x65/CAM/se	7 275	MONT
	Vložka 115 mm (45x70)	115/938B/45x70/CAM/5k	9 480	MONT	115/938B/45x70/CAME/5k	9 940	MONT	115/938B/45x70/CAM/se	7 275	MONT
	Vložka 115 mm (40x75)	115/938B/40x75/CAM/5k	9 480	MONT	115/938B/40x75/CAME/5k	9 940	MONT	115/938B/40x75/CAM/se	7 275	MONT
	Vložka 115 mm (35x80)	115/938B/35x80/CAM/5k	9 480	MONT	115/938B/35x80/CAME/5k	9 940	MONT	115/938B/35x80/CAM/se	7 275	MONT
	Vložka 116 mm (31x85)	116/938B/31x85/CAM/5k	9 480	MONT	116/938B/31x85/CAME/5k	9 940	MONT	116/938B/31x85/CAM/se	7 275	MONT
	Vložka 120 mm (60x60)	120/938B/60x60/CAM/5k	10 130	MONT	120/938B/60x60/CAME/5k	10 590	MONT	120/938B/60x60/CAM/se	7 925	MONT
Vložka 120 mm (55x65)	120/938B/55x65/CAM/5k	10 130	MONT	120/938B/55x65/CAME/5k	10 590	MONT	120/938B/55x65/CAM/se	7 925	MONT	
Vložka 120 mm (50x70)	120/938B/50x70/CAM/5k	10 130	MONT	120/938B/50x70/CAME/5k	10 590	MONT	120/938B/50x70/CAM/se	7 925	MONT	
Vložka 120 mm (45x75)	120/938B/45x75/CAM/5k	10 130	MONT	120/938B/45x75/CAME/5k	10 590	MONT	120/938B/45x75/CAM/se	7 925	MONT	
Vložka 120 mm (40x80)	120/938B/40x80/CAM/5k	10 130	MONT	120/938B/40x80/CAME/5k	10 590	MONT	120/938B/40x80/CAM/se	7 925	MONT	
Vložka 120 mm (35x85)	120/938B/35x85/CAM/5k	10 130	OBJ	120/938B/35x85/CAME/5k	10 590	OBJ	120/938B/35x85/CAM/se	7 925	OBJ	
Ke každé vložce MT5+ s 5 klíči dodáváme automaticky profesionální lubrikant za 1 Kč.										
Příplatky za palce a ozubená kola („ozuby“)										
	Ozubené kolo standardní 10 zubů	v obj. kódu je.../CGW/5mtl	90	MONT	samostatný díl (bez spojky)	70	SKL	v obj. kódu je.../CGW/se	70	MONT
	Ozubené kolo AKAWISH 13 zubů	v obj. kódu je.../CGA/5mtl	460	MONT	samostatný díl (bez spojky)	370	SKL	v obj. kódu je.../CGA/se	370	MONT
	Ozubené kolo FAB 12 zubů	v obj. kódu je.../CGF/5mtl	460	MONT	samostatný díl (bez spojky)	370	SKL	v obj. kódu je.../CGF/se	370	MONT
	Spojka do oboustranné vložky			MONT	samostatný díl	35	SKL			MONT
	Spojka do půlvložky			MONT	samostatný díl	115	SKL			MONT
	Palec emergency	v obj. kódu je.../CAME/5mtl	460	MONT	samostatný díl	370	SKL	v obj. kódu je.../CAME/se	370	MONT
	Ozubené kolo emergency 10 zubů	v obj. kódu je.../CGWE/5mtl	460	MONT	samostatný díl	370	SKL	v obj. kódu je.../CGWE/se	370	MONT
Příplatky za olivové provedení vložek										
	Oliva do velikosti 40mm včetně	T (např. T65/938B/T30x35.)	660	MONT	samostatný díl	525	SKL	"T"(např. T65/938B/T30x35.)	525	MONT
	Oliva nad velikost 45mm včetně	T (např. T85/938B/T50x35.)	795	MONT	samostatný díl	670	SKL	"T"(např. T65/938B/T30x35.)	670	MONT
V ceně provedení Oliva "Motýlek", povrchová úprava NST. Příplatek se připočítává k základní ceně vložky										
Příplatky za speciální olivy (příplatek k základnímu příplatku za olivovou vložku)										
	Oliva kulatá	Kulatá koncovka olivy	300	MONT		300	SKL	Kulatá koncovka olivy	300	MONT
	Oliva oválná	Oválná koncovka olivy	300	MONT		300	SKL	Oválná koncovka olivy	300	MONT

Příplatek za speciální olivu se připočítává k ceně vložky se standardní olivou. Olivy se dodávají ve stejných povrchových úpravách jako zámkové vložky. Za nakódování servisní vložky (sjednocení na stejný klíč nebo nakódování do systému gen. klíče) příplatek 350 Kč + DPH.

Zámkové vložky * Ostatní		s 5 klíči			servisní (bez klíčů)			
Produkt	Popis	Obj. kód (profil 938B)	Kč		Obj. kód (profil 938B)	Kč		
Vložka RIM (válcová) do přídavného zámku								
	RIM standard, provedení nikl chrom	RIM 938B 5k	3310	OBJ		RIM 938B se	2540	OBJ
	Límeč 8,9mm pro RIM	Límeč 8,9 RIM nikl chrom	210	OBJ		Límeč 8,9 RIM nikl chrom	210	OBJ
	Límeč 12,2mm pro RIM	Límeč 12,2 RIM nikl chrom	210	OBJ		Límeč 12,2 RIM nikl chrom	210	OBJ
Vložky RIM se dodávají standardně s límcem 5,7 mm								
Vložky RIM se dodávají s horizontálním i vertikálním jazýčkem současně.								
Za nakódování servisní vložky (sjednocení na stejný klíč nebo nakódování do systému gen. klíče) příplatek 350 Kč + DPH.								

Visací zámky		se 2 klíči			servisní (bez klíčů)			
Produkt	Popis	Obj. kód (profil 938B)	Kč		Obj. kód (profil 938B)	Kč		
Visací zámky série C								
	Visací zámek C8 s vyskak. okem	Visací zámek C8 938B 2k	4300	OBJ		Visací zámek C8 938B se	3000	OBJ
	Visací zámek C10 s vyjímatel. okem	Visací zámek C10 938B 2k	4628	MONT		Visací zámek C10 938B se	3295	MONT
	Visací zámek C13 s vyjímatel. okem	Visací zámek C13 938B 2k	4740	MONT		Visací zámek C13 938B se	3415	MONT
	Visací zámek C16 s vyjímatel. okem	Visací zámek C16 938B 2k	5460	OBJ		Visací zámek C16 938B se	4190	OBJ
	Půlvložka VZ C/G MT5+	Půlvložka VZ C/G MT5+	2500	MONT		Půlvložka VZ C/G MT5+	2000	MONT
U visacích zámků C8 a C16 je minimální objednávková množství 10ks.								

Průmyslové zámky		se 2 klíči			servisní (bez klíčů)			
Produkt	Popis	Obj. kód (profil 938B)	Kč		Obj. kód (profil 938B)	Kč		
Zámky typu CAMLOCK								
	Camlock 22mm, délka 27,3mm	Camlock 22mm 938B 2k /27,3	3140	OBJ		Camlock 22mm 938B se /27,3	2400	OBJ
	Camlock 29mm, délka 27,3mm	Camlock 29mm 938B 2k /27,3	3955	OBJ		Camlock 29mm 938B se /27,3	3200	OBJ
Ke každé vložce MT5+ s 5 klíči dodáváme automaticky profesionální lubrikant za 1 Kč.								

Klíče a poplatky za klíče							
Produkt	Popis	Obj. kód (profil 938B)	Kč				
Klíče - polotovary							
	Klíč MT5+ polotovar	Klíč 938B	325	SKL			
Polotovary klíčů systémových profilů (805B a další) dodáváme pouze zákazníkům, kteří spravují systémy generálního klíče v těchto profilech. Jedná se o položky na objednávku (OBJ).							
Klíče - poplatky							
	Vyřezání klíče MT5+	Vyřezání klíče MT5+	125		na uvedenou cenu se nevztahuje žádný rabat		

ATYPICKÁ vložka nad 121mm							
Produkt	Popis	Obj. kód (profil 938B)	Kč				
	ATYP 938B+ 121mm +		6300*	OBJ			
*na uvedenou cenu se nevztahují žádné rabaty, cena platí pro provedení 5k i serv, CAM, CAME, CGW, CGWE. Cena platí na oboustranné vložky o délce strany do 120mm. Větší délka strany na poptání.							

Zadlabací zámky a kování									
Produkt	Popis	Obj. kód	Kč		Produkt	Popis	Obj. kód	Kč	
Zadlabací zámky rozvorové 235 a odvozené Zámky MPL									
	Zámek 235, 3 čepy ø10mm, BS 65, se ZT	M_001116	2 990	SKL		Zámek MPL 212 se 3 čepy	M_003860	1 495	SKL
	Zámek 265, 4 čepy ø10mm, BS 65, bez ZT	M_006107	2 990	SKL		DOPRODEJ			
Zámky jsou určeny ke kombinaci se zámkovou vložkou s 10-zubým ozubeným kolem (vložky.../CGW/. nebo.../CGWE/...).									
Min. objednávková množství položek na objednávku (OBJ) je 15 ks.									
Další typy zámků 235/265/240 s odlišnými počty trnů či rozdílným backset rozměrem na poptání.									

Dveřní kování									
Produkt	Popis	Obj. kód	Kč		Kč				
Kování SH300									
	Kování SH300 klika-klika nikl satén	M_005644	3 300	OBJ	na objednávku možno v barvě CHR/GOLD	3 350			
	Kování SH300 klika-koule nikl satén	M_005720	3 300	SKL	na objednávku možno v barvě CHR/GOLD	3 350			
Rozeta									
	Rozeta kulatá MTL nikl satén	Rozeta bezp NST	700	OBJ	na objednávku možno v barvě CHR/GOLD	750			

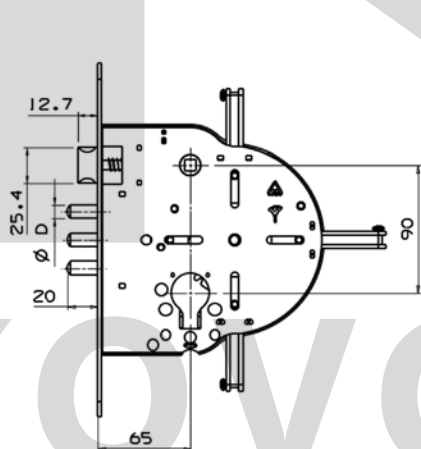

Zadlabací zámek 235

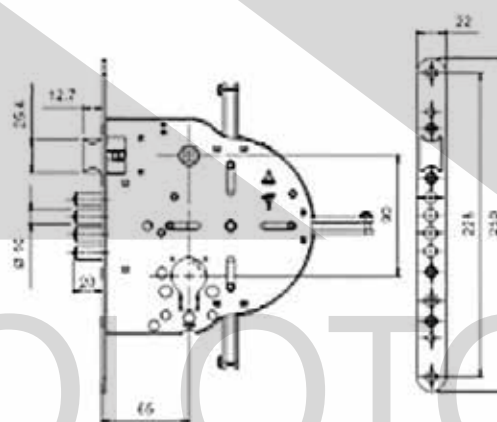

Zadlabací zámek 265

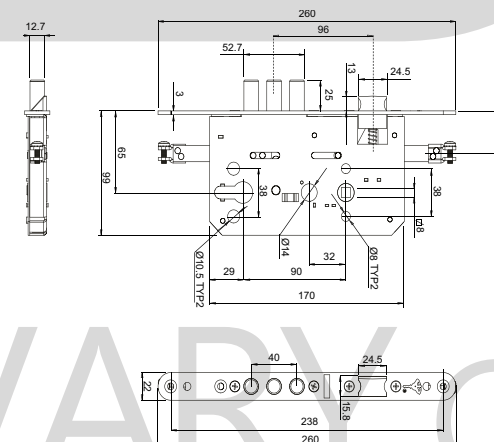

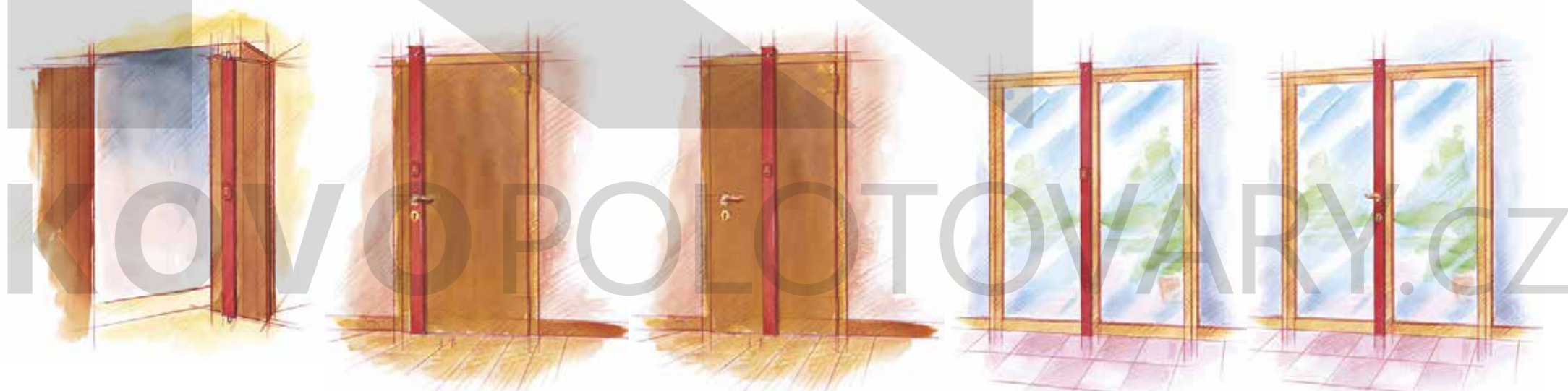

Zadlabací zámek 212

Rozvorové tyče MINIBAR			
Produkt	Popis	Obj. kód	Kč
Bezpečnostní závory přidavné			
	MINIBAR EMA - vertikální závora na dveře - součástí balení je vnitřní kryt pro vložku s CAM, bez vložky) - umístění zámku 1100 (500), základní délka 1200mm - černá/bílá/hnědá		4 115
	MINIBAR EMB - vertikální závora na dveře s klikou (není v ceně) - součástí balení je vnitřní kryt pro vložku s CAM, bez vložky) - umístění zámku 900 (300), základní délka 1200mm - černá/bílá/hnědá		6 270
	MINIBAR EMC - vertikální závora na dveře, montáž v ose zámku - součástí balení je vnitřní kryt pro vložku s CAM, bez vložky) - umístění kliky 1100, základní délka 2000mm		7 655
Bezpečnostní závory příslušenství	SET protikusy horní a spodní (po 1ks) - černá/bílá/hnědá horní díl, spodní mosaz	GASM	615
	Roseta vnější, pr. 40mm - zlatá/stříbrná vč. podložek	ROZ40 + EMK002	2 420
	Sada podložek EMK002		860
	Klika k EMB (chrom/mosaz)		1 195
Příplatky za délky	EMA, EMB 1500mm	příplatek k EMA, EMB 1200	550
	EMA, EMB 2000mm	příplatek k EMA, EMB 1200	915
	EMA, EMB 2250mm	příplatek k EMA, EMB 1200	1 185
	EMA 2500mm	příplatek k EMA1200	1 375
	EMC 2250mm	příplatek k EMC 2000	415
	EMC 2500mm	příplatek k EMA 2500	620



KOVOPOLOTOVARY.CZ

Otvírače, zavírače, speciální zámky		Obj. kód	Kč	
Produkt	Popis			
OTEVÍRAČE MUL-T-LOCK				
	El otev. MTL 8-16V	E7D1	750	SKL
	El.otev. MTL 8-16V s aretací	E7ED1	980	SKL
ZAVÍRAČE MUL-T-LOCK				
	Dveřní zavírač se silou 2-4 dle EN1154, do 80kg, stř.	HS24/YALE	825	SKL
	Dveřní zavírač se silou 2-4 dle EN1154, protipožár, stř.	HE24	1 650	SKL
	Dveřní zavírač se silou 2-6 dle EN1154, lomené rameno, stř.	RE35	3 250	SKL
	Dveřní zavírač se silou 2-6 dle EN1154, kluzné rameno	RE35 - SLIDING ARM	3 250	SKL
	Brankový zavírač 620C, černý, antikor., síla 2	620C MAB black	6 950	OBJ
	Brankový zavírač 680C, černý, antikor., síla 4	680C MAB black	10 950	OBJ
SPECIÁLNÍ ZÁMEK ARMA D LOCK (OCHRANA VOZIDEL)				
	ARMA D LOCK BOČNÍ vč. vložky 206+ /3k	Autozam ArmaDlock boč. Vč. vl.	5 300	SKL
	ARMA D LOCK ZADNÍ vč. vložky 206+ /3k	Autozam ArmaDlock zad dv. bez vl.	5 300	SKL
	ARMA D LOCK SET (boční + zadní) sjednocení	KIT ARMADLOCK	10 200	SKL

Sjednocení ARMADLOCK zámku na stejný klíč (mimo KIT) & kodování do SGHK bude zpoplatněno částkou 350 CZK /ks bez DPH / zámek.
Na objednávku možno dodat ve variantě vložky 7x7 s termínem dodání 6 týdnů a cenou na poptání.



Zajištění elektrorozvodu zámek ArmaDLock



Dodatečné zajištění dvoukřídlých dveří zámek ArmaDLock



Zajištění bočních dveří dodávkových vozů zámek ArmaDLock pro boční dveře



Zajištění zadních dveří dodávkových vozů zámek ArmaDLock pro zadní dveře

El-mech produkty		Obj. kód	Kč	
Produkt	Popis			
ELEKTRONICKÁ KUKÁTKA (DIGITAL DOOR VIEWER)				
	Elektronické kukátko - automatické, se zvonkem - 14mm-22mm vrtání dveří - kamera 0,3 Mpix, úhel snímání 105 stupňů, infrapřístiv - LCD4.3 - Micro SD 2GB - JPEG, MP4 záznam - 4x AA baterie součástí balení - automatický VIDEO záznam (POZOR, nutno zajistit povolení instalace) Náhradní kamera (TYP 3130 & 5140)	DDV stříbrná GotU+ 5140	3500	SKL
	Digitální Wifi dveřní kukátko - Elektronické kukátko napájené akumulátorem Li-on (součástí balení je prodloužený USB kabel). - Vnější kamera 1 Mpx (720P) se zvonkem, Displej LCD 2,8" HD, reproduktorem, mikrofonem a infračer. detektorem pohybu s dosahem 3m. - Masivní provedení vnější kamery s tělem ze zinkové slitiny. - PUSH-TO-TALK funkce, úhel snímání 170 stupňů - Podporované systémy iOS / Android v nové aplikaci WITH. - Vhodné pro dveře 38-110mm, vrtání 14-22mm. - ON-LINE kontaktování spárovaného mobilního telefonu při zazvonění u dveří. - Možnost pořízení / on-line galerie/ fotografií či videosekvencí při zazvonění.	DDV Wifi	5000	SKL
CODE IT*				
	Elektronická dveřní klika kodovací rozetová L, satin	CODE IT_L rosette	3995	SKL
	Elektronická dveřní klika kodovací rozetová P, satin	CODE IT_R rosette	3995	SKL
	Elektronická dveřní klika kodovací štít 72mm L, satin	CODE IT_L plate	5500	SKL
	Elektronická dveřní klika kodovací štít 72mm P, satin	CODE IT_R plate	5500	SKL
	Elektronická okenní klika kodovací, bílá	CODE IT win, WHI	2995	OBJ
	Elektronická okenní klika kodovací, SATIN	CODE IT win, SAT	2995	SKL
	Distanční podložka rozeta	CODE IT_R spacer	120	SKL
Distanční podložka štít	CODE IT - spacer štít	280	SKL	
SMART CODE klika s rosetou				
	Smart klika s BLE vč. rozety - PRAVOLEVÉ PROVEDENÍ	M_009544	3300	SKL

*Klika CODE IT je určena pro vnitřní použití, baterie součástí balení.

*Distanční podložku nutno objednat v případě osazení kliky s kodem z falcové strany dveří o síle menší než 44mm.

*Na objednávku lze objednat i kliku bez kódu, případně kliku štítovou bez otvoru pro vložku.



WIFI KUKÁTKO APLIKACE



CODE IT PRO OKNA



PRAVÁ KLIKA



LEVÁ KLIKA



OBOUSTRANNÁ SMART KLIKA (BLUE TOOTH)

El-mech produkty				
Produkt	Popis	Obj. kód	Kč	
ENTR				
	Vložka ENTR Interactive+ (1k/se) do 76mm včetně	vložku nutno označit Z na straně ENTR!!! Např.66/206S+/31xZ35/CAM/1k	1975	TEL*
	Vložka ENTR Interactive+ (1k/se) do 90mm včetně	vložku nutno označit Z na straně ENTR!!! Např.90/206S+/40xZ50/CAM/1k	2470	TEL*
	Vložka ENTR Interactive+ (1k/se) do 121mm včetně	vložku nutno označit Z na straně ENTR!!! Např.100/206S+/50xZ50/CAM/1k	3560	TEL*
	Vložka ENTR MT5+ (1k/se) do 76mm včetně	vložku nutno označit Z na straně ENTR!!! Např.66/938B/31xZ35/CAM/1k	3560	OBJ
	Vložka ENTR MT5+ (1k/se) do 90mm včetně	vložku nutno označit Z na straně ENTR!!! Např.66/938B/40xZ50/CAM/1k	4050	OBJ
	Vložka ENTR MT5+ (1k/se) do 121mm včetně	vložku nutno označit Z na straně ENTR!!! Např.100/938B/50xZ50/CAM/1k	4940	OBJ
	Základní jednotka ENTR s BlueTooth bez příslušenství	81130280	7885	SKL
	Komfort KIT ENTR	KOMFORTKIT (obsahuje = JEDNOTKA + ČTEČKA OTISKU + BEZDRÁTOVÁ NABÍJEČKA + DÁLKOVÝ OVLADAČ)	12990	SKL
	ENTR Bezdrátová klávesnice	81130176	2660	SKL
	ENTR Čtečka otisků prstů	81130177	4750	SKL
	ENTR Dálkový ovladač (černo/bílý)	81130178	1120	SKL
	ENTR Resetovací dálkový ovladač (vhodný pro servisní centrum)	81130390	1900	SKL
	ENTR Závěsná nabíjecí stanice (bezdrátová dobíječka)	81130179	2185	OBJ
	ENTR Nabíječka 12Vdc (součást balení)	81130219	410	SKL
	ENTR baterie náhradní	81130080	1235	SKL
	Změna palce CAM na CGW		400	SKL
	Spacer 7mm celoobvodový	81130387	255	SKL
	Spacer 19mm celoobvodový	81130388	255	SKL
Magnet náhradní	M_008482	285	SKL	
Stálé NAPÁJENÍ pro čtečku otisků prstů		2300	OBJ	
Držák dálkového ovládání ENTR na zeď		190	SKL	
Stříška pro čtečku ENTR (proti silnému slunečnímu svítu)		395	SKL	
Náhradní díl - Elektronika ENTR s klávesnicí vč. baterie		5500	SKL	
Náhradní díl - aretační prvek na olivu		150	SKL	

* skladové položky u rozměrů vložek ENTR se mění!!! Prosíme kontaktujte svého obchodního zástupce pro ověření dostupnosti.

Rozměry vložek skladem: 31xZ35, 31xZ45, 40xZ40, 35xZ50,45xZ45, kde "Z" značí umístění ENTR jednotky. Dodací lhůta u vložek, které nejsou skladem je 5-8 týdnů dle požadovaného rozměru.

Minimální rozměr vložky na straně ENTR "Z" je 35mm, maximální je pak "Z" 65mm. Minimální rozměr na straně bez ENTR je 31mm.

ENTR MODULAR je možné dodat v platformě MT5+ bez příplatku, pokud je objednan ENTR Interactive+ a požadujete MODULÁRNÍ provedení, bude účtována částka za nejdelší vložku Interactive+.

VÍCE NA www.entrlock.cz nebo www.entrlock.com



základní jednotka ENTR DIAMOND black s BlueTooth



Bezdrátová nabíječka



ENTR Čtečka otisků prstů



ENTR Kodovací klávesnice



Spacer 5mm ve tvaru U na jednotce ENTR



Spacer 7/19mm celoobvodový



ENTR Dálkový ovladač (černo/bílý)



ENTR držák dálkového ovladače

SMART-air přístupový systém

Popis	Obj. kód	Kč	
Ceník základních komponent SMART-air / UoC (Update on Cards)			
Kování SMART-air 72/92mm UoC	nutno specifikovat	11 500	SKL
Čtečka nástěnná UoC	SMCR2PUSSB	14 000	SKL
Vložka Elektronická 30/30 UoC	nutno specifikovat	13 000	SKL
Licence 10 dveří Uoc	SMCCLICUOC10	6 000	SKL
Karta/ČIP Mifare 4k	nutno specifikovat	150	SKL
Příplatky:			
Příplatek za externí provedení	EXT	1 000	
Příplatek za klávesnici na Kování	CODEPAD	4 000	
Management KIT UoC	SMCCKITUOC10	32 000	
- obsahuje:	SW pro správu = licence		
	Kodovací zařízení		
	Programovací zařízení		
	50 přístupových karet		

Pozn. Možno objednat s větší licencí (30,75, unlimited)

Přístupový systém pro Vaši kancelář, bytový dům, ordinaci, pension či hotel

- unikátní, pro zámečnický vytvořený přístupový systém s mnoha možnostmi
- čtecí zařízení v podobě nástěnných čteček, klik se čtečkou, úzkých čteček
- ovládání pomocí čipů, karet s unikátním správcovským systémem
- základní typy skladem
- nekopírovatelný protokol Mifare 4K, iClassic, Desfire, Ski data
- viz. samostatný ceník či kalkulace na míru. Kontaktujte svého obchodního zástupce

CLIQ MUL-T-LOCK elektronická vložka & přístupový systém

Popis	Obj. kód	Kč	
Příplatek jednostranná Cliq vložka k ceně vložky Interactive+ / MT5+		7 000	OBJ
Klíč Cliq uživatelský Interactive+ / MT5+		2 300 / 2 500	OBJ
Klíč CliqQuartz+ (časové rozlišení) Interactive+ / MT5+		2 800 / 3 000	OBJ
Kontrolní klíč Cliq (C-key) univerzální programovací		3 450	OBJ
Local PD - lokální programátor k počítači	M_008469	12 000	OBJ
Remote PD - mobilní zařízení pro update		17 000	OBJ
Wall PD - Nástěnné zařízení pro update	M_009535	20 000	OBJ
Cliq REMOTE - web (řízení přístupů přes wifi) - (nastavení serveru 8 000 CZK + 30 CZK/rok poplatek/jednotku)	bez slevy	na poptání	OBJ

TRAKA 21 (rabatová skupina MSPEC) klíčová banka (management)

Popis	Obj. kód	Kč	
Elektronická klíčová banka na 21 klíčů	M_008191	47 000	SKL
I-Fob (náhradní kuliček s čipem)		624	SKL
I-Seal (náhradní těsnění, cena za 1ks, balení 25ks)	M_008193	125	SKL



SMART-air



CLIQ MUL-T-LOCK



TRAKA21

SERVISNÍ CENÍK 2020

Platný od 1. 1. 2020



KOVÁŘSKÝ VÝROBY. CZ

Na celý servisní ceník platí rabat dle skupiny produktů, ke které se objednává.



Vybavení pro zámkaře				
Produkt	Popis	Obj. kód	Kč	
Sady pro kódování vložek				
	SJ + SYS sada 7X7 / Integrator	Sada INTEGRATOR SJ + SYS	17995	OBJ
	Sjednocovací sada CLA / INT	Sada CLAPRO/INT sjednocovací	13605	OBJ
	Systémová sada CLA / INT	Sada CLAPRO/INT sjedn + syst	20140	OBJ
	Sada pro práci s vložkami MT5+	Sada MT5 pro skládání vložek	53560	OBJ
	Sada pro stavbu modulárních vložek CLASSICPRO / INTERACTIVE	Sada modulární - bez ND	24205	OBJ
Stroje na řezání klíčů				
	Stroj Compact 7X7 (7X7, Integrator)	Stroj COMPACT 7X7	128750	OBJ
	Stroj Compact II (Classic, Interactive)	Stroj COMPACT II pro teleskopy	159650	OBJ
	Stroj KC5	Stroj KC5 modrý	576800	OBJ
	Fréza V	M_001035	3555	SKL
	Fréza W	M_001034	3555	SKL
	Fréza Hadovka	M_001036	3555	SKL
Software				
	Software MASTERPIECE pro SGHK	1 instalace Masterpiece	5000	SKL
	Licence (1 instalace) na 2 roky, upgrady v ceně			
Ostatní				
	Podložka pro skládání vložek	PINNING PAD	1545	SKL
	Lubrikační sprej MTL	Spray MTL	220	SKL
	Lubrikační sprej MTL 200ml (á 200ml)	Spray MTL - stojan á 6ks	1150	SKL

Profesionál MTL – “MODULAR”

Balíček je určen všem, kteří hledají 100% flexibilitu u zákazníka. Balíček zahrnuje Modulární servisní kufr a všechny díly, pro sestavení cca 18 ks vložek 4BT (Interactive+, Classic, ClassicPRO). Maximální délka vložky, kterou sestavíte okamžitě je 160 mm. Se speciálním příslušenstvím lze v systému MODULAR sestavit vložku až 240mm ihned.

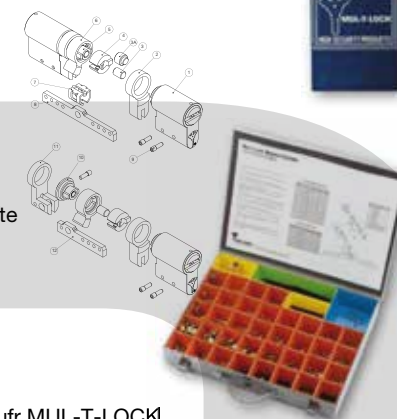

BALÍČEK OBSAHUJE:

- Profesionální Modulární kufr MUL-T-LOCK
- navíc 36 kombinací těl, 18x karta 5k dle výběru, 1100 stavítek, 36 bubínků
- Podložka na skládání vložek dle výběru ZDARMA
- Zaškolení zkušeným technikem ZDARMA

SPECIÁLNÍ CENA BALÍČKU JE 32000 CZK BEZ DPH.

Klíče a příslušenství klíčů									
Produkt	Popis	Obj. kód	Kč						
Klíče - příslušenství									
	Rozlišovač klíčů kulatý (bal. 50ks)	Rozlišovač barva	135	SKL	objednací množství			BAL	
	Rozlišovač klíčů kulatý (mix 5ks)	Rozlišovač 5 barev 5 ks	20	SKL	objednací množství			BAL	
	Rozlišovač klíčů oválný (bal. 50 ks)	Rozlišovač celokov barva	155	SKL	objednací množství			BAL	
	Rozlišovač klíčů oválný (mix 5ks)	Rozlišovač celok. 5barev 5ks	20	SKL	objednací množství			BAL	
	Rozlišovač klíčů hranatý (bal. 50 ks)	Rozlišovač MT5 barva	155	SKL	objednací množství			BAL	
	Rozlišovač klíčů hranatý (mix 5ks)	Rozlišovač MT5 5 barev 5 ks	20	SKL	objednací množství			BAL	
Barevné rozlišovače jsou baleny po 50 ks (uvedena cena za 50 ks). Barvy: bílá, černá, červená, fialová, hnědá, modrá, oranžová, růžová (jen oválné), šedá, zelená, žlutá									
Vsuvky do klíčů Mul-T-Lock									
	Plastová nacvakávací vsuvka s údaji zákazníka Vsuvka		8	OBJ					
Minimální objednací množství vsuvek s údaji zákazníka je 3500ks, termín dodání do 8 týdnů.									
	Forma na výrobu vsuvek		7725	OBJ					
Forma na výrobu vsuvek se účtuje jednorázově spolu s první objednávkou vsuvek v případě grafického zpracování loga nebo při použití jiného než standardního fontu písma na vsuvce. Cena formy je již konečná bez dalších slev.									
	Bublinková nalepovací vsuvka	Bublinková vsuvka nalepovací	5	OBJ					
Minimální objednací množství vsuvek s údaji zákazníka je 360 ks, termín dodání do 4 týdnů.									

Pozn. Na vsuvky se nevztahují žádné rabaty, ceny jsou konečné za 1 ks vsuvky bez DPH.

Využijte našeho programu pro podporu středisek Mul-T-Lock v ČR i SR
Staňte se Mul-T-Lock autorizovaným centrem.
Více informací u Vašeho obchodního zástupce.



Těla, bubínky, sady, karta + klíče										
Produkt	Popis	Platforma	Kč		Platforma	Kč		Platforma	Kč	
Těla vložek										
	62 / 66mm				CLASSICPRO / INTERACTIVE+	790	SKL	INTEGRATOR / 7X7 / Garrison	430	SKL
	70 / 71 mm				CLASSICPRO / INTERACTIVE+	890	SKL	INTEGRATOR / 7X7 / Garrison	445	SKL
	75 / 76 mm				CLASSICPRO / INTERACTIVE+	1055	SKL	INTEGRATOR / 7X7 / Garrison	520	SKL
	80 / 81 mm				CLASSICPRO / INTERACTIVE+	1125	SKL	INTEGRATOR / 7X7 / Garrison	575	SKL
	85 / 86 mm				CLASSICPRO / INTERACTIVE+	1285	SKL	INTEGRATOR / 7X7 / Garrison	635	SKL
	90 / 91 mm				CLASSICPRO / INTERACTIVE+	1545	SKL	INTEGRATOR / 7X7 / Garrison	635	SKL
	95 / 96 mm				CLASSICPRO / INTERACTIVE+	1805	SKL	INTEGRATOR / 7X7 / Garrison	740	SKL
	100 / 101 mm				CLASSICPRO / INTERACTIVE+	2070	SKL	INTEGRATOR / 7X7 / Garrison	925	SKL
	105 / 106 mm				CLASSICPRO / INTERACTIVE+	2335	OBJ	INTEGRATOR / 7X7 / Garrison	1010	OBJ
	110 / 111 mm				CLASSICPRO / INTERACTIVE+	2650	OBJ	INTEGRATOR / 7X7 / Garrison	1140	SKL
	115 / 116 mm				CLASSICPRO / INTERACTIVE+	2875	OBJ	INTEGRATOR / 7X7 / Garrison	1825	SKL
	120 mm				CLASSICPRO / INTERACTIVE+	3220	OBJ	INTEGRATOR / 7X7 / Garrison	2065	SKL
	Rozměr 121 mm a vyšší				CLASSICPRO / INTERACTIVE+	6805	OBJ	INTEGRATOR / 7X7 / Garrison	6805	OBJ
	Příplatek za barevné provedení mosaz EB					35%	OBJ		35%	OBJ
	Příplatek za ostatní barevná provedení					na dotaz	OBJ		na dotaz	OBJ
Rozpěrky vnější a vnitřní										
	vnitřní rozpěrka 2 mm				CLASSICPRO / INTERACTIVE+	17	SKL	INTEGRATOR / 7X7 / Garrison	17	SKL
	vnější rozpěrka 7 mm				CLASSICPRO / INTERACTIVE+	80	SKL	INTEGRATOR / 7X7 / Garrison	80	SKL
	vnitřní rozpěrka 7 mm				CLASSICPRO / INTERACTIVE+	20	SKL	INTEGRATOR / 7X7 / Garrison	20	SKL
	vnější rozpěrka 10 mm				CLASSICPRO / INTERACTIVE+	80	SKL	INTEGRATOR / 7X7 / Garrison	80	SKL
	vnitřní rozpěrka 10 mm				CLASSICPRO / INTERACTIVE+	22	SKL	INTEGRATOR / 7X7 / Garrison	22	SKL
	vnější rozpěrka 12 mm				CLASSICPRO / INTERACTIVE+	80	SKL	INTEGRATOR / 7X7 / Garrison	80	SKL
	vnitřní rozpěrka 12 mm				CLASSICPRO / INTERACTIVE+	22	SKL	INTEGRATOR / 7X7 / Garrison	22	SKL
	vnější rozpěrka 17 mm				CLASSICPRO / INTERACTIVE+	80	SKL	INTEGRATOR / 7X7 / Garrison	80	SKL
	vnitřní rozpěrka 17 mm				CLASSICPRO / INTERACTIVE+	22	SKL	INTEGRATOR / 7X7 / Garrison	22	SKL
Bubínky pro vložky s teleskopickými stavítky & visací zámky										
	26,5 mm	ClassicPRO	240		INTERACTIVE+	325	SKL	CLASSIC	275	SKL
	29,5 mm	ClassicPRO	240		INTERACTIVE+	325	SKL	CLASSIC	275	SKL
	31 mm	ClassicPRO	240		INTERACTIVE+	325	SKL	CLASSIC	275	SKL
	32,5 mm	ClassicPRO	240		INTERACTIVE+	325	SKL	CLASSIC	275	SKL
	34,5 mm / vis. zámek G,C,NE *	ClassicPRO	270		INTERACTIVE+	340	SKL	CLASSIC	285	SKL
	Příplatek za barevné provedení mosaz EB		35%		INTERACTIVE+	35%	OBJ	CLASSIC	35%	OBJ
	Příplatek za ostatní barevná provedení		na dotaz		INTERACTIVE+	na dotaz	OBJ	CLASSIC	na dotaz	OBJ
Bubínky pro vložky s teleskopickými stavítky & visací zámky										
	26,5 mm	INTEGRATOR/Garrison	215	SKL	není v nabídce			7X7 profil 0667, 0767	175	
	29,5 mm	INTEGRATOR/Garrison	215	SKL	7X7 profil 0487	175	SKL	7X7 profil 0667, 0767	175	SKL
	31 mm	INTEGRATOR/Garrison	215	SKL	7X7 profil 0487	175	SKL	7X7 profil 0667, 0767	175	SKL
	32,5 mm	INTEGRATOR/Garrison	215	SKL	7X7 profil 0487	175	SKL	7X7 profil 0667, 0767	175	SKL
	34,5 mm / vis. zámek G,C,NE *	INTEGRATOR/Garrison	230	SKL	7X7 profil 0487	195	SKL	7X7 profil 0667, 0767	195	SKL
	Příplatek za barevné provedení mosaz EB*		35%	OBJ	7X7 profil 0487	35%	OBJ	7X7 profil 0667, 0767	35%	OBJ
	Příplatek za ostatní barevná provedení*		na dotaz	OBJ	7X7 profil 0487	na dotaz	OBJ	7X7 profil 0667, 0767	na dotaz	OBJ
Příplatky (na objednávku / min. obj. 10ks)										
	příplatek za provedení s protiprachovou úpravou (1 strana vložky)				CLASSIC / INTERACTIVE	250	OBJ	INTEGRATOR / 7X7	250	OBJ
* Minimální objednávka jednoho typu je 10ks.										
SADA bezpečnostní karty a 5klíčů (3 klíčů u Garrison) s kódem										
	7X7		270	SKL	CLASSICPRO	615	SKL	INTERACTIVE+ KOV	1545	OBJ/MONT
	Garrison 3k		360	SKL	CLASSICPRO 3v1	750	SKL	MT5+	1955	SKL
	INTEGRATOR		460	SKL	INTERACTIVE+	775	SKL			
	CLASSIC - starý		695	SKL	INTERACTIVE+ 3v1	850	SKL			

Pozn *: Bubínek Garrison jen do visacího zámku G serie



Stavítka				
Popis	Platforma	Objednávací kód	Minimální objednávka 100ks	
			Cena za 100ks	
Stavítko 7x7 1	7x7	M_001408	285	SKL
Stavítko 7x7 2	7x7	M_001409	285	SKL
Stavítko 7x7 3	7x7	M_001410	285	SKL
Stavítko 7x7 4	7x7	M_001411	285	SKL
Stavítko 7x7 5	7x7	M_001412	285	SKL
Stavítko 7x7 6	7x7	M_001413	285	SKL
Stavítko 7x7 systémové 1	7x7	M_001416	515	SKL
Stavítko 7x7 systémové 2	7x7	M_001417	515	SKL
Stavítko 7x7 systémové 3	7x7	M_001418	515	SKL
Stavítko 7x7 systémové 4	7x7	M_001419	515	SKL
Stavítko 7x7 systémové 5	7x7	M_001420	515	OBJ
Stavítko 7x7 tělové spod 2,5x6	7X7	M_001424	410	OBJ
Stavítko CLA/INT vnitřní 0	CLA/INT	M_001315	455	SKL
Stavítko CLA/INT vnitřní 1	CLA/INT	M_001316	400	SKL
Stavítko CLA/INT vnitřní 2	CLA/INT	M_001317	400	SKL
Stavítko CLA/INT vnitřní 3	CLA/INT	M_001318	400	SKL
Stavítko CLA/INT vnitřní 4	CLA/INT	M_001319	400	SKL
Stavítko CLA/INT vnitřní 5	CLA/INT	M_001320	400	SKL
Stavítko CLA/INT vnější A	CLA/INT	M_001321	455	SKL
Stavítko CLA/INT vnější B	CLA/INT	M_001322	455	SKL
Stavítko CLA/INT vnější C	CLA/INT	M_001323	800	SKL
Stavítko CLA/INT vnější D	CLA/INT	M_001324	800	SKL
Stavítko CLA/INT vnější Z	CLA/INT	M_001325	800	SKL
Stavítko CLA/INT 1-3 pro 3v1	CLA/INT	M_001326	910	SKL
Stavítko CLA/INT 2-4 pro 3v1	CLA/INT	M_001327	910	SKL
Stavítko CLA/INT 3-5 pro 3v1	CLA/INT	M_001328	685	SKL
Stavítko CLA/INT kombi	CLA/INT	M_001331	1025	SKL
Stavítko CLA/INT kombi FlexC	CLA/INT	M_001335	11 180	SKL
Stavítko CLA/INT systémové 1+	CLA/INT	M_001336	740	SKL
Stavítko CLA/INT systémové 2+	CLA/INT	M_001337	740	SKL
Stavítko CLA/INT systémové 3+	CLA/INT	M_001338	740	SKL
Stavítko CLA/INT systémové -1	CLA/INT	M_001339	685	SKL
Stavítko CLA/INT systémové -2	CLA/INT	M_001340	570	SKL
Stavítko CLA/INT systémové -3	CLA/INT	M_001341	570	SKL
Stavítko CLA/INT systémové -4	CLA/INT	M_001342	570	SKL
Stavítko CLA/INT systémové 1-	CLA/INT	M_001343	800	SKL
Stavítko CLA/INT systémové 2-	CLA/INT	M_001344	800	SKL
Stavítko CLA/INT systémové 3-	CLA/INT	M_001345	685	SKL
Stavítko CLA/INT solid A+	CLA/INT	M_001346	570	SKL

Stavítka				
Popis	Platforma	Objednávací kód	Minimální objednávka 100ks	
			Cena za 100ks	
Stavítko CLA/INT solid B+	CLA/INT	M_001347	570	SKL
Stavítko CLA/INT solid C+	CLA/INT	M_001348	570	SKL
Stavítko CLA/INT solid Z+	CLA/INT	M_001350	570	SKL
Stavítko CLA/INT solid A-	CLA/INT	M_001351	455	SKL
Stavítko CLA/INT solid B-	CLA/INT	M_001352	455	SKL
Stavítko CLA/INT solid C-	CLA/INT	M_001353	455	SKL
Stavítko CLA/INT solid D-	CLA/INT	M_001354	455	SKL
Stavítko CLA/INT solid AA	CLA/INT	M_001356	855	SKL
Stavítko CLA/INT solid BB	CLA/INT	M_001357	855	SKL
Stavítko CLA/INT solid CC	CLA/INT	M_001358	855	SKL
Stavítko CLA/INT solid DD	CLA/INT	M_001359	855	SKL
Stavítko CLA/INT tělové S1/29	CLA/INT	M_004113	455	SKL
Stavítko CLA/INT tělové S2/29	CLA/INT	M_004116	455	SKL
Stavítko CLA/INT systémové 4+	CLA/INT	M_005215	570	SKL
Stavítko CLA/INT syst kombi -1 (T29)	CLA/INT	M_006505	1200	SKL
Stavítko zadní (back pin)	CLA/INT	M_001081	1940	SKL
Stavítko boční (side pin)		M_001421	1025	SKL
Stavítko ClassicPRO M	CLAPRO	M_008559	2450	SKL
Stavítko ClassicPRO T	CLAPRO	M_008560	2450	SKL
Stavítko ClassicPRO L	CLAPRO	M_008561	2450	SKL
Stavítko ClassicPRO K	CLAPRO	M_008562	2450	SKL
Stavítko ClassicPRO 7	CLAPRO	M_008556	2450	SKL
Stavítko ClassicPRO 8	CLAPRO	M_008557	2450	SKL
Stavítko ClassicPRO 9	CLAPRO	M_008840	2450	SKL
Stavítko Integrator M	INTEGRATOR	M_001414	825	SKL
Stavítko Integrator P,E	INTEGRATOR	M_001415	825	SKL
Stavítko MT5 vnitřní 1	MT5	M_001361	455	SKL
Stavítko MT5 vnitřní 2	MT5	M_001362	455	SKL
Stavítko MT5 vnitřní 3	MT5	M_001363	455	SKL
Stavítko MT5 vnitřní 4	MT5	M_001364	455	SKL
Stavítko MT5 vnitřní 5	MT5	M_001365	455	SKL
Stavítko MT5 vnější A	MT5	M_001366	855	SKL
Stavítko MT5 vnější B	MT5	M_001367	855	SKL
Stavítko MT5 vnější C	MT5	M_001368	855	SKL
Stavítko MT5 vnější D	MT5	M_001369	855	SKL
Stavítko MT5 solid Z+	MT5	M_001370	1025	SKL
Stavítko MT5 solid A+	MT5	M_001371	1025	SKL
Stavítko MT5 solid B+	MT5	M_001372	1025	SKL
Stavítko MT5 solid C+	MT5	M_001373	1025	SKL

Stavítka				
Popis	Platforma	Objednávací kód	Minimální objednávka 100ks	
			Cena za 100ks	
Stavítka MT5 solid AA	MT5	M_001374	855	SKL
Stavítka MT5 solid BB	MT5	M_001375	855	SKL
Stavítka MT5 solid CC	MT5	M_001376	855	SKL
Stavítka MT5 solid DD	MT5	M_001377	855	SKL
Stavítka MT5 solid A-	MT5	M_001378	740	SKL
Stavítka MT5 solid B-	MT5	M_001379	740	SKL
Stavítka MT5 solid C-	MT5	M_001380	740	SKL
Stavítka MT5 solid D-	MT5	M_001381	740	SKL
Stavítka MT5 středové	MT5	M_001382	855	SKL
Stavítka MT5 středové spodní	MT5	M_001383	915	SKL
Stavítka MT5 prstové 1	MT5	M_001384	2280	SKL
Stavítka MT5 prstové 2	MT5	M_001385	2280	SKL
Stavítka MT5 prstové 3	MT5	M_001386	2280	SKL
Stavítka MT5 prstové 4	MT5	M_001387	2280	SKL
Stavítka MT5 systémové -2	MT5	M_001388	740	SKL
Stavítka MT5 systémové -3	MT5	M_001389	740	SKL
Stavítka MT5 systémové -4	MT5	M_001390	740	SKL
Stavítka MT5 systémové 1-	MT5	M_001391	740	SKL
Stavítka MT5 systémové 2-	MT5	M_001392	740	SKL
Stavítka MT5 systémové 3-	MT5	M_001393	740	SKL
Stavítka MT5 systémové 1+	MT5	M_001394	740	SKL
Stavítka MT5 systémové 2+	MT5	M_001395	740	SKL
Stavítka MT5 systémové 3+	MT5	M_001396	740	SKL
Stavítka MT5 syst prstové 11	MT5	M_001397	2510	SKL
Stavítka MT5 syst prstové 12	MT5	M_001398	2510	SKL
Stavítka MT5 syst prstové 13	MT5	M_001399	2510	SKL
Stavítka MT5 syst prstové 21	MT5	M_001400	2510	SKL
Stavítka MT5 syst prstové 22	MT5	M_001401	2510	SKL
Stavítka MT5 syst prstové 31	MT5	M_001402	2510	SKL
Stavítka MT5 syst prstové 111	MT5	M_001403	2740	SKL

Stavítka				
Popis	Platforma	Objednávací kód	Minimální objednávka 100ks	
			Cena za 100ks	
Stavítka MT5 syst prstové 112	MT5	M_001404	2740	SKL
Stavítka MT5 syst prstové 121	MT5	M_001405	2740	SKL
Stavítka MT5 syst prstové 211	MT5	M_001406	2740	SKL
Stavítka MT5 syst prstové 1111	MT5	M_001407	2510	SKL
Stavítka MT5 tělové kombi 29	MT5	M_001422	1485	SKL
Stavítka MT5 tělové S1/29	MT5	M_004774	630	SKL
Stavítka MT5 tělové S2/29	MT5	M_004775	630	SKL
Stavítka MT5 systémové 4+	MT5	M_004856	740	SKL

KOVO POLOTOVARY.CZ

Ostatní výrobky									
Ostatní díly / příplatky za provedení									
	Pružinky (tělové), cena / 100 ks	objednací množství	285	SKL					
	Segerovy pojistky, cena / 100 ks	objednací množství	770	SKL					
	Lišta k prstovým stavítkům	MT5+	105	SKL					
	Pružina lišty k prst.stavítkům	MT5+	20	SKL					
	4-polohový palec pro půlvložku (palec 0-90)		115	SKL					
	8-mi polohový palec pro půlvložku		235	SKL					
	PALEC Emergency Special (M_001244)		2575	SKL					
Duální klíče - polotovary - DOPRODEJ!!!, dostupnost nutno ověřit									
min. objednácní mn. 40ks	Duální klíč 7X7 profil 0667	Klíč DUÁLNÍ 0667	125	OBJ					
	Duální klíč 7X7 profil 0767	Klíč DUÁLNÍ 0767	125	OBJ					
	Duální klíč Integrator profil 348E	Klíč DUÁLNÍ 348E	315	OBJ					
	Duální klíč Classic profil 006C	Klíč DUÁLNÍ 006C	125	OBJ					
	Duální klíč Interactive+ profil 206S+	Klíč DUÁLNÍ 206S+	315	OBJ					
Duální klíče - příslušenství									
	Hlava duálního klíče černá	Hlava duál.klíče barva př+зад	40	OBJ					
	Čip Mifare Classic 1K do duál. klíče	ProQ čip do duál. klíče 1K	150	OBJ					
Barvy hlavy duálního klíče: černá									
Ostatní příslušenství k vložkám									
	Krabička modrá MUL-T-LOCK		40	SKL					
	Krabička modrá MTL prodloužená		40	SKL					
Kryt oka zámku									
	Kryt oka zámku C10		695	OBJ					
	Kryt oka zámku C13		805	OBJ					
	Kryt oka zámku C16		910	OBJ					
	Kryt zámku C10 HASP		2265	SKL					
	Kryt zámku C13 HASP		2730	SKL					
	Kryt zámku C16 HASP		2965	SKL					
	Plastový Clima kryt visacího zámku G47		655	SKL					

Kombinace servisního klíče

MT5+®

 B3 A2 D5 A1 C4
 FP: 41323
 A1 A0 B3 C4 D5

Interactive+®

 A1 Z0 B3 C4 D5
 A1 Z1 B3 C4 D5
 1 1 M 3 4 5 6

CLASSIC / CLASSICPRO

 A1 A2 B3 C4 D5
 1 1 P 3 4 5 6

Integrator

1 1 E 3 4 5 6

7x7 (p.0667, 0767) pro sjednocení

1 1 2 3 4 5 6

Garrison

11234E6

SERVIS STROJŮ MUL-T-LOCK (CENÍK BEZ DALŠÍCH SLEV)

Servis originálních strojů Mul-T-Lock doporučujeme provádět 1x za kalendářní rok
 Objednávku servisního zásahu nutno konzultovat s obchodním zástupcem dopředně.

Cena servisu & seřízení stroje Compact I. & II. je 1950 CZK bez DPH + doprava (10 Kč / km)
 - pokud nebude stroj doručen do sídla naší společnosti

Cena servisu & seřízení stroje KC5 je 3500 CZK bez DPH + doprava (10 Kč / km)
 - pokud nebude stroj doručen do sídla naší společnosti

Servis zahrnuje diagnostiku & seřízení stroje. Neobsahuje případné náhradní díly, které podléhají opotřebení (vč. fréz)



Výroba klíčů



Výroba klíčů

Výroba klíčů k produktům Mul-T-Lock se řídí „Pravidly výroby klíčů MUL-T-LOCK“. Základním pravidlem, které výrobci respektují, je pravidlo výroby klíče pouze na základě předložení bezpečnostní karty zákazníkem. Bezpečnostní karta je součástí balení každého dodaného produktu Mul-T-Lock. Smluvní střediska Mul-T-Lock používají k výrobě klíčů pouze originální polotovary klíčů Mul-T-Lock. Seznam autorizovaných středisek, která zajišťují výrobu klíčů, najdete [na www.multlock.cz](http://www.multlock.cz).

Prevedení klíču Mul-T-Lock



Pravidla výroby klíčů MUL-T-LOCK

1. Klíče pro výrobky, které zahrnují kartu klíčů Mul-T-Lock („Karta“) jsou označeny „Do Not Duplicate“ („ne-kopírovat“) a proto není nutné předložit klíč při objednávce.
2. Prodávající doporučuje, aby zákazník podepsal Kartu okamžitě při koupi a uchovával Kartu na bezpečném místě. Zámečnick je povinen poskytnout vyřezané klíče pouze těm zákazníkům, kteří předloží kartu u všech chráněných profilů.
3. Řezání originálních chráněných klíčů MTL je umožněno pouze autorizovaným partnerům na základě podpisu platné Smlouvy o řezání klíčů. Bez této smlouvy nebude umožněn nákup patentově chráněných profilů žádnému zákazníkovi. Vyřezáním patentově chráněného klíče z jiného profilu, než originálního, má za následek soudní spor na porušení patentového práva. Prodejem nevyřezaného chráněného klíče dalším osobám dochází k porušení Smlouvy o řezání klíčů a zákazník je si plně vědom právních následků.

Pravidlo pro řešení reklamací

V případě, že dojde k reklamaci a zákazník požaduje náhradu za zboží dříve, než dojde k prověření reklamace ze strany prodávajícího (30 dnů ze zákona), má kupující (reklamující) právo na dodání nového výrobku, který mu bude vyfakturován se splatností faktury 30 dnů, v ceně stejné, v jaké byl nakoupen reklamovaný produkt. V případě, že se ve lhůtě pro uznání reklamace prokáže, že je reklamace uznána, dojde ze strany prodávajícího k dobropisu vystavené faktury a náhradní produkt zůstává jeho majetkem. V případě, že dojde k zamítnutí reklamace, faktura za původní výrobek je splatná a reklamovaný neopravený výrobek bude navrácen kupujícímu na jeho náklady (poštovné + balné).

Záruční podmínky

Rabatová skupina: MCGRS



Na originální výrobky Mul-T-Lock® a na ostatní výrobky dodávané Mul-T-Lock, odštepny závod společnosti ASSA ABLOY CZECH & SLOVAKIA, s.r.o. jakožto prodávajícím, je kupujícímu poskytnuta záruka podléhající všem zde uvedeným záručním podmínkám. Záruka platí výlučně pro kupujícího a nemůže být postoupena ani žádným jiným způsobem převedena ve prospěch žádné třetí strany, včetně uživatele jakéhokoliv zařízení nebo produktu, do něhož může být výrobek namontován. Záruka se vztahuje pouze na výrobek a žádným způsobem se nevztahuje na jakékoli jiné zařízení nebo produkt, do něhož může být výrobek namontován.

Na výrobek je poskytnuta záruka 2 roky od data prodeje výrobku. Tato záruka se vztahuje výlučně na mechanickou činnost výrobku a na kvalitu materiálu, z něhož je vyroben. Záruka se nevztahuje na opotřebený výrobek způsobené jeho obvyklým užíváním. Je výlučně v pravomoci výrobce, aby vyhodnotil, zda je vadný výrobek reklamován oprávněně a zda bude opraven nebo nahrazen. Záruka se nevztahuje na vady vzniklé v důsledku neodborné montáže, nesprávného užívání a obsluhy, nesprávné nebo nedostatečné údržby, vč. mazání jiným, než výrobcem schváleným mazacím přípravkem.

POUŽÍVÁNÍ JINÝCH NEŽ ORIGINÁLNÍCH SOUČÁSTÍ MŮŽE ZPŮSOBIT NEVRATNÉ ŠKODY NA VÝROBKU A MÁ ZA NÁSLEDEK NEPLATNOST TÉTO ZÁRUKY.

Záruka zaniká, pokud na výrobku byly provedeny jakékoli opravy nebo úpravy (včetně rozebrání) jinou osobou, než je servisní pracovník oprávněný prodávajícím. Záruka se nevztahuje na poškození vzniklá zasunutím cizorodého předmětu do klíčového otvoru, použitím nepřiměřené síly nebo činem vandalství. Záruka se nevztahuje na výrobek změněný řezáním, pilováním, škrábáním, vrtáním, jiným obráběním nebo jakkoli jinak upravený. Záruka zaniká, pokud byl výrobek používán s jinými než nepoškozenými originálními klíči, s jiným než originálním příslušenstvím nebo součástmi Mul-T-Lock. Originálním klíčem se rozumí klíč dodaný s vložkou nebo klíč vyrobený z příslušného originálního profilu klíče (užití originálních profilů je garantováno pouze v provozovnách, které jsou uvedeny v seznamu servisních středisek Mul-T-Lock na www.multlock.cz).

Kupující uplatňuje záruku na výrobek v místě prodávajícího. Při uplatnění záruky je kupující povinen předložit prodávajícímu výrobek společně s dokladem o zakoupení od prodávajícího a jedním nebo více originálními klíči, pro přezkoumání nároku podle podmínek této záruky. V případě, že byl výrobek prodán zákazníkovi kupujícího, je kupující povinen vyžádat si od svého zákazníka (koncového uživatele) doklad o koupi s jednoznačným popisem výrobku a čitelným datem prodeje a tento doklad nebo jeho kopii předložit prodávajícímu.

Aby se předešlo jakýmkoliv pochybnostem, tato záruka není v žádném případě zamýšlena ani v praxi nepředstavuje jakýkoliv druh pojištění proti žádnému druhu rizik, ztrát nebo škod, včetně krádeže jakéhokoliv vozidla, které mohlo být zajištěno zabezpečovacím systémem, do něhož byl namontován výrobek. Kupující a/nebo příslušné třetí strany by si měly zajistit pojistné krytí, které je obecně považováno za vhodné v souvislosti s veškerými takovými riziky. V žádném případě odpovědnost podle této záruky nepřekročí kupní cenu výrobku.

VÝROBCE ANI PRODÁVAJÍCÍ NEBUDE ODPOVĚDNÝ ZA ŠKODY, ZTRÁTU ZISKU, SANKČNÍ ŠKODY (A TO ANI V PŘÍPADĚ OZNÁMENÍ MOŽNOSTI TAKOVÝCH ŠKOD PŘEDEM) NEBO JAKÉKOLIV JINÉ ÚJMY, KTERÉ KUPUJÍCÍ MŮŽE UTRPĚT V DŮSLEDKU ZÁVAD NA VÝROBKU. ZÁRUKA ZA VADY VÝROBKU PLATÍ V ROZSAHU VÝŠE UVEDENÝCH ZÁRUČNÍCH PODMÍNEK. TATO ZÁRUKA JE MÍSTO JAKÝCHKOLIV DALŠÍCH ZÁRUK, AŽ VYSLOVENÝCH NEBO MLČKY PŘEDPOKLÁDANÝCH, VČETNĚ ZÁRUKY OBCHODOVATELNOSTI NEBO VHODNOSTI PRO KONKRÉTNÍ ÚČEL, JEŽ JSOU VŠECHNY VÝSLOVNĚ VYLOUČENY A POPŘENY. ZÁRUČNÍ PODMÍNKY NELZE ROZŠÍŘIT, UPRAVIT NEBO ZMĚNIT. USTANOVENÍ, KTERÁ NEJSOU UPRAVENA TĚMITO ZÁRUČNÍMI PODMÍNKAMI, SE ŘÍDÍ PLATNÝMI ZÁKONY.



1. Podmínky prodeje

Všechny prodeje zboží se řídí níže uvedenými podmínkami, popřípadě jejich rozšířením v písemné či elektronické podobě vydaným Mul-T-Lock odštěpný závod ASSA ABLOY CZECH & SLOVAKIA, s.r.o. Jakákoliv odchylka od těchto podmínek schválená Mul-T-Lock není porušením Všeobecných podmínek prodeje.

2. Způsoby zasilání zboží

Ceny uvedené v ceníku jsou bez DPH v maloobchodní úrovni. K zásilkám v hodnotě faktury (po velkoobchodní slevě) nižší než 1000 Kč bez DPH účtujeme poštovné a balné ve výši 159 Kč. Zakázky ve výši 1001 – 2500 Kč bez DPH, dopravujeme za cenu 99 Kč (již bez platby balného). Zakázky nad 2500 Kč hodnoty faktury zasíláme ZDARMA. Zboží je zákazníkům dodáváno zásilkovou službou. V případě dobírkové služby je k ceně dopravy připočtena dobírka dle sazebníku ČP. Sloučení více objednávek zaslanych ve stejném období (na více než jednom objednacím formuláři) negarantujeme.

3. Platební podmínky

Není-li předem dohodnutá jiná platební podmínka, platí zákazník za zboží při jeho převzetí. Je-li dohodnutá platba předem, popř. zálohou, prokáže kupující úhradu faktury kopií výpisu z účtu nebo potvrzením o vložení úhrady v hotovosti na účet MUL-T-LOCK odštěpný závod společnosti ASSA ABLOY Czech & Slovakia s.r.o.

4. Platební podmínky pro velkoobchodní partnery:

První tři dodávky zboží pro nové zákazníky výhradně na dobírku. Další zásilky na fakturu se splatností 14 kalendářních dnů.

V případě překročení termínu splatnosti si vyhrazujeme právo dodávat další zboží výhradně na dobírku nebo přerušit dodávky zboží.

5. Platební podmínky pro nové zákazníky:

Při prvních třech objednávkách vyžadujeme platbu předem či dobírkou (bude rozhodnuto dle povahy objednávky). V případě následných obchodů je možno změnit obchodní podmínky dle dohody obou stran. V případě překročení termínu splatnosti u stávajících faktur si Mul-T-Lock vyhrazuje právo přerušit dodávky zboží do doby připsání dlužné částky na účet Mul-T-Lock.

6. Ceny

Ceny uvedené v ceníku mohou být bez předchozího oznámení změněny v závislosti na pohybu devizových kurzů, daňových předpisů apod. Z cen uvedených v ceníku jsou poskytovány smluvní slevy.

7. Výhrada vlastnictví

Zboží zůstává ve vlastnictví Mul-T-Lock odštěpný závod ASSA ABLOY CZECH & SLOVAKIA, s.r.o. do doby úhrady plné částky za zboží kupujícím. Kupujícímu, který neuhradil své předchozí závazky vůči prodávajícímu, nebude zboží zasláno.

8. Zásady bezpečné výroby klíčů MUL-T-LOCK

Kupující se zavazuje přísně dodržovat „Zásady bezpečné výroby klíčů MUL-T-LOCK“ je-li jeho provozovna vybavená strojem na výrobu klíčů MUL-T-LOCK, popř. uzavřel „Smlouvu o pravidlech výroby klíčů MUL-T-LOCK“.

9. Záruka na zboží

Na dodávky zboží se vztahuje záruční lhůta 24 měsíců, na baterie pak lhůta dle platné legislativy.

10. Závěrečné ustanovení

Otázky neupravené Všeobecnými podmínkami prodeje se řídí ustanoveními Občanského zákoníku a souvisejících předpisů ve znění platných změn a doplňků.

11. Specifikace objednávky

Pokud v objednávce nebude uvedeno jinak, bude vložka dodána v provedení s palcem, 5 klíči a v obecném (komerčním) profilu. Případné reklamace na jinak dodané nebudou akceptovány, pokud nebude v objednávce výslovně specifikováno něco jiného než standardní specifikace (viz. výše).

12. Vrácení zboží a storno poplatek

Zboží nesmí být použité a musí být vráceno v původním nepoškozeném obalu včetně příslušenství a dokumentace. Náklady na dopravu zboží při odstoupení od smlouvy hradí zákazník. Podmínky vrácení se nevztahují na speciálně objednané zboží, jako např. systémy generálního klíče, zákaznické profily, sjednocené vložky, zboží zařazené v tomto ceníku do kategorie OBJ (na objednávku). Vyhrazujeme si právo rozhodnout o možnosti vrácení zboží. Při vrácení fakturovaného zboží bude účtován storno poplatek ve výši 20% sjednané kupní ceny zboží.

Kontakty

ASSA ABLOY Czech & Slovakia s.r.o.,
odštěpný závod MUL-T-LOCK

Voctářova ulice, DOCK4
Praha 8

CZ: 045 99021
DIČ: CZ 045 99021

Objednávky:
objednavky@multlock.cz

Oddělení technické podpory:

Petr Adámek - specialista mechanické systémy
a SGHK

☎ +420 602 557 501

✉ petr.adamek@multlock.cz

Technická podpora EL-MECH produktů a strojů:

Zdeněk Závodný

☎ +420 720 934 637

✉ servis@multlock.cz

Obchodní oddělení a expedice:

☎ +420 226 806 260, + 420 601 088 699

✉ objednavky@multlock.cz

NA ADRESE SÍDLA FIRMY NENÍ MALOOBCHODNÍ
PRODEJNA ANI VÝROBNA KLÍČŮ.

SEZNAM PRODEJNÍCH A SERVISNÍCH STŘEDISEK
MUL-T-LOCK NAJDETE NA NAŠÍ WEB STRÁNCE:

www.multlock.cz
www.entrlock.cz

Oblast Jižní, Západní a Střední Čechy

Jan Novotný - regionální manažer

☎ +420 602 575 023

✉ jan.novotny@multlock.cz

Oblast Východní Čechy, Vysočina, Morava:

Marcel Koutný - regionální manažer

☎ +420 728 741 402

✉ marcel.koutny@multlock.cz

Oblast Praha, Střední Čechy, Severní Čechy

Jan Kaltounek - regionální manažer

☎ +420 725 552 788

✉ jan.kaltounek@multlock.cz



Chtěli byste, aby se vaši zákazníci denně při návratu domů podívali na vaše logo a tak si připomněli, kdo se podílel na ochraně hodnot, které s nemalým úsilím budovali? Chcete, aby si pamatovali, na koho se obracet v případě nesnázi nebo tehdy, když potřebují dodělat klíče? Pokud ano, víme, jak takovou efektivní podporu vaší značky společně zajistit při minimálních nákladech.

Abychom umožnili obchodním partnerům umístit vlastní logo na hlavě klíčů dodávaných spolu s vložkami Mul-T-Lock, vznikl koncept klíče s plastovou hlavou a s vloženou vsuvkou s logem obchodního partnera – např. dodavatele bezpečnostních dveří nebo klíčové služby. Klíče s plastovou hlavou pro nasazení se dodávají ve všech modelových řadách za standardních podmínek.

PAMATUJÍ SI VÁS VAŠI ZÁKAZNÍCI? Klíče se vsuvkou s vlastním logem.

An ASSA ABLOY Group brand

Vložky Mul-T-Lock (není-li uvedeno jinak) se běžně dodávají s matným niklováním povrchem a 5 klíči s plastovou hlavou, bezpečnostní kartou, zabalené v papírové krabičce. Uvedené ceny (bez DPH) jsou platné od vydání cenníku. Uvedené ceny platí při dodávce ze skladu a platbě v hotovosti. Prodej výrobků Mul-T-Lock se řídí Všeobecnými podmínkami prodeje (viz poslední strana cenníku).

Mul-T-Lock Technologies Ltd. www.mul-t-lock.com ©2005 jméno Mul-T-Lock, logo Musclemán, a další jména, značky a loga užívané společností Mul-T-Lock a označené značkami ® nebo TM označují registrované ochranné známky společnosti Mul-T-Lock Ltd. v různých zemích. Mul-T-Lock má právo provést u výrobků změny a modifikace bez předchozího oznámení.

