

ELIXO 500 io

Sliding Gate Opener

CS UŽIVATELSKÁ PŘÍRUČKA



www.kovoprojektovary.cz

Ref. 5073267C



Přeložená verze příručky

OBSAH

OBECNÉ ÚDAJE	1
BEZPEČNOSTNÍ POKYNY	1
POPIS PRODUKTU	4
FUNKCE A POUŽÍVÁNÍ	4
ÚDRŽBA	7
TECHNICKÉ ÚDAJE	7

OBECNÉ ÚDAJE

Děkujeme, že jste si vybrali vybavení značky SOMFY. Tento produkt byl navržen a vyroben firmou Somfy postupem, který svou kvalitou odpovídá normě ISO 9001.

Z důvodu neustálé snahy o zlepšování a vývoj našich modelů si vyhrazujeme právo kdykoli provést změny a úpravy, které uznáme za vhodné. © SOMFY. Somfy SAS, s kapitálem 20 000 000 Eur, RCS Annecy 303.970.230

Jaká je filosofie Somfy?

Somfy vyvíjí, vyrábí a prodává automatická zařízení pro otevírání a zavírání různých systémů budov. Ať už se jedná o alarmové systémy, zařízení pro automatické ovládání rolet, žaluzií, garážových vrat či vjezdových bran, firma Somfy se snaží všemi svými produkty vyjít vstříc všem vašim nárokům v oblasti bezpečnosti, komfortu a každodenní úspory času.

Spolu se Somfy se vydáváte na cestu za neustálým zlepšováním a zvyšováním kvality. Renomé značky Somfy spočívá především ve spolehlivosti jejich produktů, které jsou synonymem pro nejnovější technologické trendy a profesionální přístup v celosvětovém měřítku.

Podpora

Co nejlépe poznat vaše potřeby, naslouchat vám, vycházet vám vstříc – to je filosofie značky Somfy.

Pro jakékoli informace či radu ohledně výběru, koupě nebo instalace systémů značky Somfy se můžete obrátit na svého technického pracovníka Somfy, nebo si přímo můžete sjednat schůzku s poradcem Somfy, který vám se vším ochotně pomůže.

www.somfy.com

BEZPEČNOSTNÍ POKYNY



Tento symbol signalizuje nebezpečí, jehož různé stupně jsou popsány níže.



NEBEZPEČÍ

Signál pro nebezpečí okamžitého ohrožení života nebo rizika vážných zranění



VAROVÁNÍ

Signál pro nebezpečí možného ohrožení života nebo rizika vážných zranění



OPATŘENÍ

Signál pro nebezpečí možných lehčích nebo středně těžkých zranění

POZOR

Signál pro nebezpečí rizika poškození nebo zničení produktu



NEBEZPEČÍ

Motorový pohon musí být namontován a seřizen odborníkem na motorové pohony a automatická vybavení bytů v souladu s předpisy platnými v zemi, ve které je zařízení provozováno.

Aby byly splněny požadavky norem EN 13241-1, EN 12445 a EN 12453, musejí být pokyny uvedené v instalační příručce dodržovány po celou dobu provádění instalace.

Nedodržení těchto instrukcí může vést k vážným zraněním, například v případě přivření zavírající se brány.

Uživatel má právo provést minimální změny.

**VAROVÁNÍ**

Upozornění – Důležité bezpečnostní instrukce

V zájmu bezpečnosti osob je důležité dodržovat tyto instrukce, jelikož nesprávné používání může mít za následek vážná zranění. Tyto instrukce uschovejte.

Společnost Somfy nemůže být činěna odpovědnou za škody vyplývající z nedodržení pokynů v této příručce.

1.1 Obecné zásady

Tento produkt je motorový pohon pro posuvnou bránu používanou pro rezidenční účely a vztahuje se na něj norma EN 60335-2-103, které podléhá. Hlavním cílem těchto instrukcí je vyhovět požadavkům uvedené normy a zajistit bezpečnost majetku a osob.

**VAROVÁNÍ**

Jakékoli použití tohoto výrobku s jinou bránou než původní je zakázáno.

Přidání jakéhokoli doplňku nebo součásti, které nebyly schváleny společností Somfy, je zakázáno. Nedodržení těchto instrukcí může vést k vážným zraněním, například v případě přivření zavírající se brány.

Pokud se během používání tohoto motorového pohonu objeví nějaké pochybnosti nebo pokud potřebujete doplňující informace, kontaktujte osobu, která instalaci brány prováděla.

Tyto instrukce mohou být v případě, že dojde ke změnám norem nebo motorového pohonu, rovněž změněny.

**NEBEZPEČÍ**

Klávesnice pro nastavení parametrů je uzamčena pro zajištění bezpečnosti uživatelů. Každé její odemknutí a veškeré změny v nastavení parametrů musí provádět odborník na práci s motorovým pohonem a na automatické domovní systémy.

Veškeré změny, které jsou v rozporu s těmito pokyny, ohrožují bezpečnost majetku a osob.

**NEBEZPEČÍ**

Je-li některý z přívodních kabelů poškozený, musí ho vyměnit osoba, která instalaci prováděla, servis výrobce nebo osoba s podobnou kvalifikací, aby se předešlo jakémukoli nebezpečí.

1.2 Bezpečnostní pokyny pro používání**VAROVÁNÍ**

Tento motorový pohon mohou používat děti staré nejméně 8 let a osoby se sníženými fyzickými, smyslovými nebo duševními schopnostmi či osoby bez potřebných zkušeností a znalostí, pouze pokud jsou tyto osoby pod náležitým dohledem nebo jim byly sděleny instrukce týkající se bezpečného používání motorového pohonu, a tyto osoby byly seznámeny s případnými riziky.

Nenechávejte děti hrát si s ovládacími prvky brány. Dálkové ovladače uchovávejte mimo dosah dětí.

Uživatelské čištění a údržbu nesmějí provádět děti.

Míra akustického tlaku motorového pohonu je nižší nebo rovna 70 dB(A). Hluk vydávaný konstrukcí, k níž je motorový pohon připojen, není brán v potaz.

**VAROVÁNÍ**

Každý potenciální uživatel musí být povinně vyškolen pro používání motorového pohonu osobou, která prováděla montáž, s dodržением všech pokynů uvedených v této příručce. Je povinné zajistit, aby žádná nevyškolená osoba nemohla spustit pohyb brány.

Uživatel musí během všech pohybů brány sledovat a udržovat všechny osoby v dostatečné vzdálenosti, dokud se brána zcela neotevře nebo nezavře.

Úmyslně nebraňte pohybu brány.

Nepokoušejte se bránu otevřít ručně, pokud nebyl motorový pohon odblokován.

**VAROVÁNÍ**

Ruční odblokování může způsobit nekontrolovaný pohyb brány.

V případě špatného fungování odpojte síťové napájení a odpojte baterii a/nebo solární sadu. Okamžitě kontaktujte odborného technika zabývajícího se motorovými pohony a automatickými domovními systémy.

**NEBEZPEČÍ**

Motorový pohon musí být během čištění, údržby nebo výměny dílů odpojen od veškerého zdroje napájení.

Zamezte tomu, aby jakákoli přirozená překážka (větev, kamení, vysoká tráva atd.) bránila pohyb brány. Pokud je sestava vybavena elektrickými fotobuňkami a/nebo oranžovým majákem, čistěte pravidelně optiku elektrických fotobuněk i oranžový maják. Jednou do roka si nechte motory zkontrolovat kvalifikovaným pracovníkem.

**VAROVÁNÍ**

Každý měsíc zkontrolujte:

- ▣ zařízení, zda nevykazuje známky opotřebení nebo poškození kabelů a montážní sestavy.
- ▣ zda motorový pohon mění směr, když brána narazí na předmět o výšce 50 mm umístěný v polovině výšky křídla. Pokud tomu tak není, okamžitě kontaktujte odborníka na motorové pohony a automatické domovní systémy. Motorový pohon nepoužívejte, pokud vyžaduje opravu nebo seřízení. Brána ve špatném stavu musí být opravena, vyztužena, nebo případně vyměněna.

1.3 Baterie**NEBEZPEČÍ**

Nenechávejte baterie / knoflíkové baterie / baterky na dosah dětí. Uchovávejte je na místě, které není v jejich dosahu. Je zde riziko jejich polknutí dětmi nebo domácími zvířaty. Riziko smrti! Pokud by k tomu mělo i přesto dojít, okamžitě vyhledejte lékaře nebo se dostavte do nemocnice. Dávejte pozor, aby baterie nebyly vyzkratovány, nevyhazujte je do ohně ani je nedobíjejte. Hrozí riziko exploze.

1.4 Recyklace a likvidace

Použité baterie a dálkové ovladače nevyhazujte do běžného odpadu. Odevzdejte je na sběrném místě určeném k jejich recyklaci.



Motorový pohon na konci životnosti nevyhazujte do běžného domovního odpadu. Motorový pohon odevzdejte jeho prodejci nebo použijte prostředky selektivního sběru, které jsou poskytovány obcí.

www.kovopolotovary.cz

POPIS PRODUKTU

Motorový pohon Elixo 500 3S io je určen k otevírání a zavírání posuvných bran.

FUNKCE A POUŽÍVÁNÍ

Normální funkce

Použití dálkových ovladačů typu Keygo io

Celkové otevření (obr. 1)

Stiskněte tlačítko, které bylo nastaveno pro úplné otevření brány.

Otevření pro pěší průchod (obr. 2)

Stiskněte tlačítko, které bylo přiřazeno pro otevření brány pro pěší průchod.

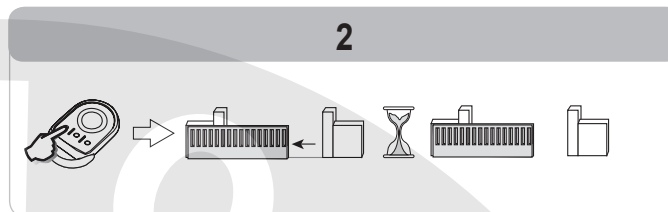
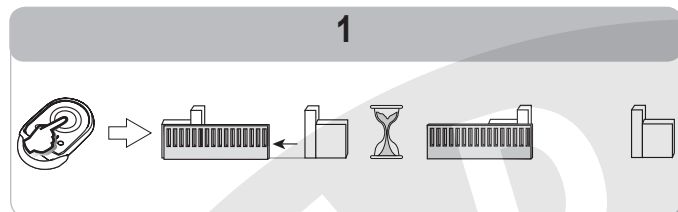

Zavření (obr. 3)

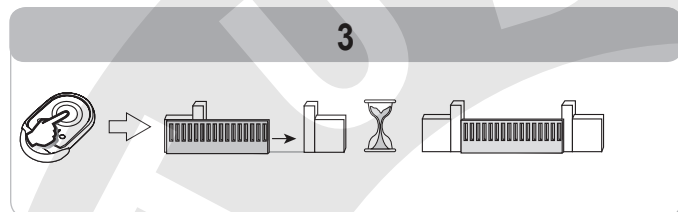

Stop (obr. 4)

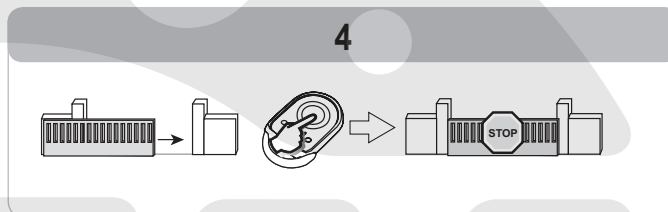

Použití dálkových ovladačů typu Keytis io

Celkové otevření (obr. 5)

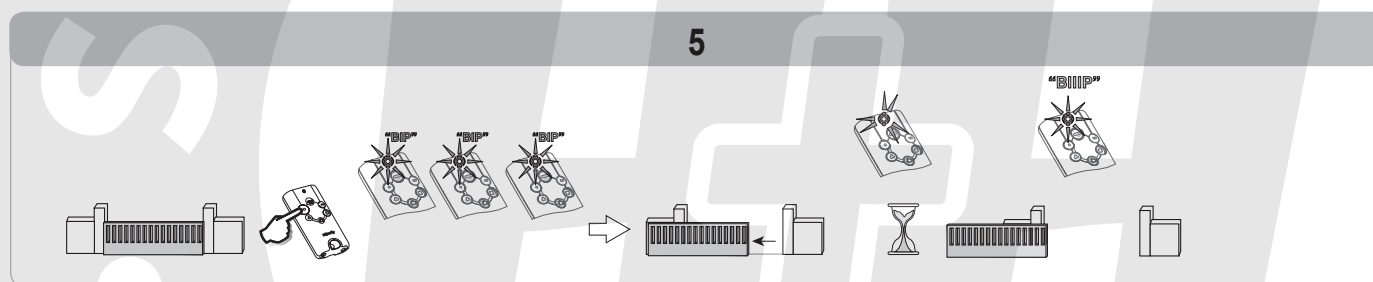

Otevření pro pěší průchod (obr. 6)

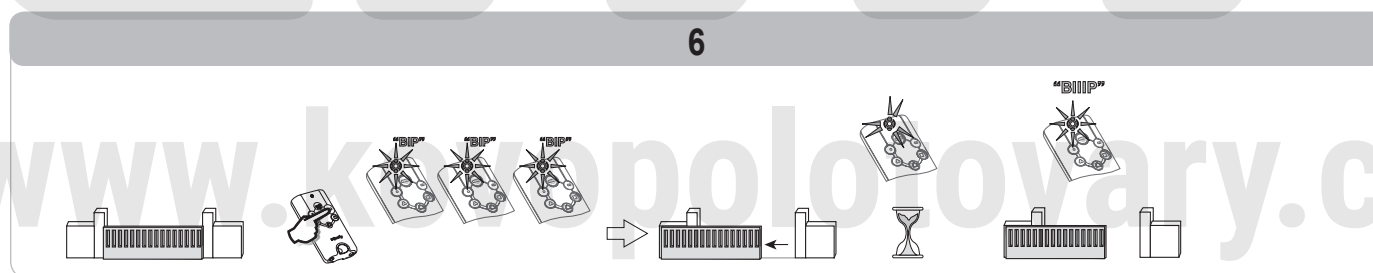

Zavření (obr. 7)

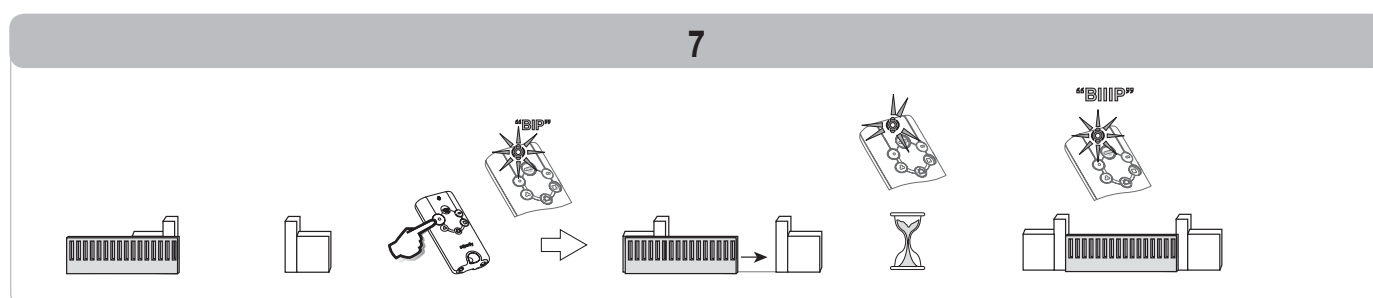

CS

www.kapopolotovary.cz

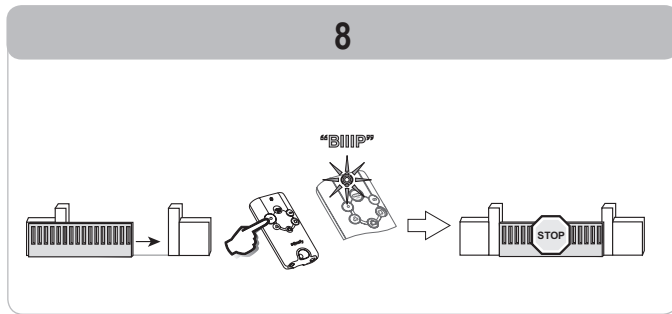
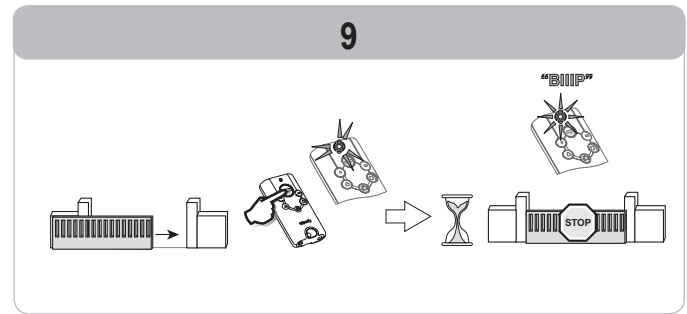
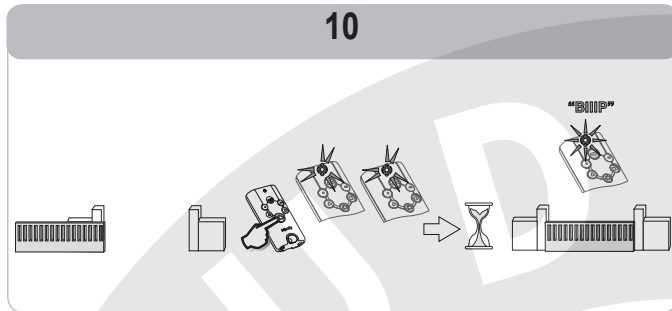
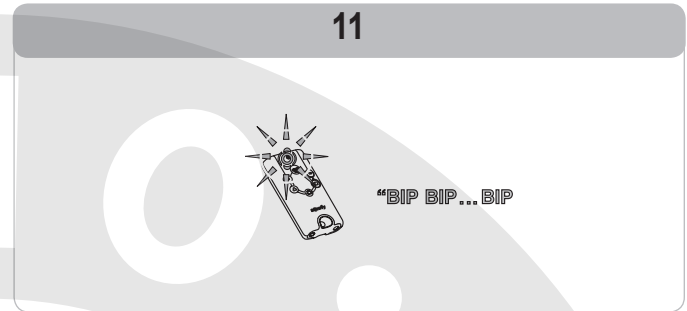
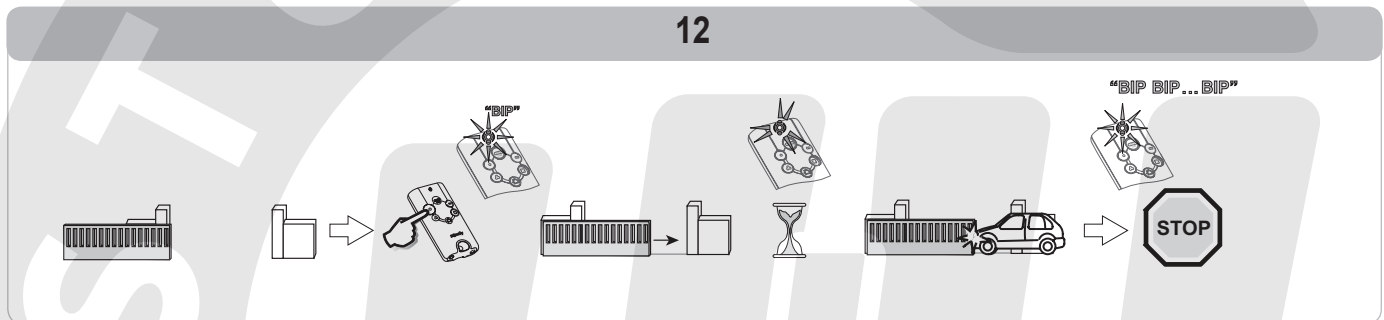
Stop (obr. 8)**Celkový stop (obr. 9)****Celkové zavření (obr. 10)****Přerušovaný pohyb (obr. 11)****Neprovedený pohyb (obr. 12)****Funkce při detekci překážky**

V případě detekce překážky během otevírání brány se brána zastaví, a poté provede pohyb zpět.

V případě detekce překážky během zavírání se brána zastaví, a poté znovu otevře.

Zvláštní funkce

Podle toho, jaké periferní zařízení je nainstalováno, a podle funkčních možností nastavených technikem během instalace mohou mít motory následující zvláštní funkce:

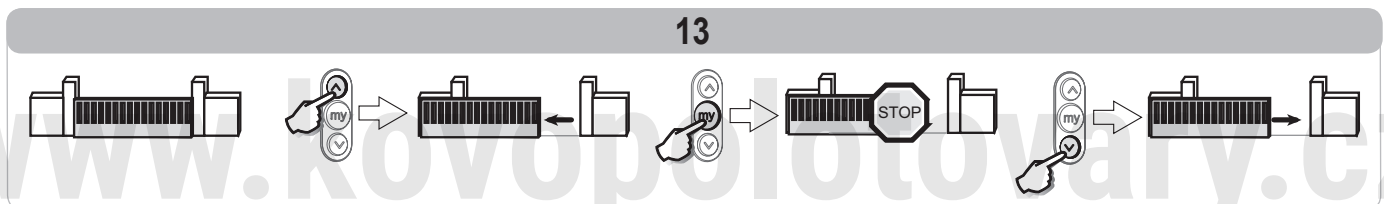
Fungování s dálkovým ovladačem typu Situo Telis Compositio (obr. 13)**Funkce bezpečnostních fotobuněk**

Pokud se mezi fotobuněkami vyskytne překážka, bude zavření brány zamezeno.

Je-li během zavírání brány zaznamenána překážka, brána se zastaví, a poté se, podle nastavení provedeného během instalace, zcela nebo částečně otevře.

Po 3 minutách probíhající detekce na fotobuněkách přejde systém do „bezpečnostního kabelového“ funkčního režimu ovládání. V tomto režimu ovládá pohyb brány ovladač připojený na kabelovém vstupu a brána se pohybuje nižší rychlostí. Pohyb trvá, dokud je ovladač držen stisknutý, a jakmile je ovladač uvolněn, pohyb se zastaví. Systém přejde do normálního funkčního režimu, jakmile pomine přítomnost detekce fotobuněk.

Pozor: Režim „bezpečnostního kabelového ovládání“ vyžaduje použití bezpečnostního kontaktu (např. reverzní přepínač na klíč, ref. 1841036).

Funkce s blikajícím oranžovým světlem

Během každého pohybu brány je aktivováno oranžové světlo.

Během instalace lze nastavit, aby se signalizace spustila 2 s před spuštěním pohybu brány.

Funkce vzdáleného osvětlení

Dle nastavení provedené během instalace se osvětlení zapne při každém spuštění motorů a zůstane zapnuté po dokončení pohybu po časový interval nastavený v časovači.

Je-li jako řídicí prvek vzdáleného osvětlení nastaven dálkový ovladač, funkce je následující:

S dálkovým ovladačem se 2 nebo 4 tlačítky (obr. 14)

Stiskněte tlačítko nastavené pro ovládání osvětlení.

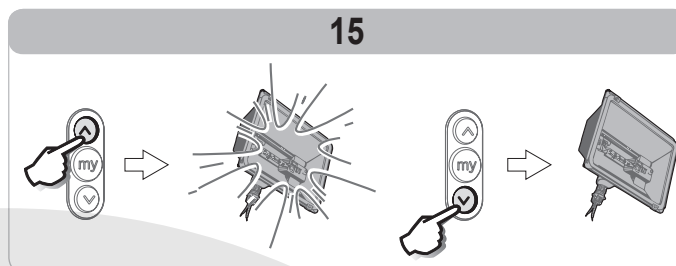
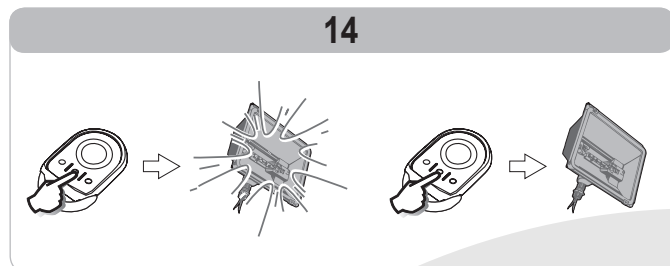
S dálkovým ovladačem se 3 tlačítky (obr. 15)**Funkce v sekvenčním režimu s automatickým zavřením po uplynutí prodlevy časovače**

Automatické zavření brány proběhne po uplynutí časového intervalu nastaveného během instalace.

Jakýkoli nový povel během této prodlevy zruší automatické zavření a brána zůstane otevřená.

Zadáním dalšího povelu se brána zavře.

Funkce s rezervní baterií

Je-li instalována rezervní baterie, motor může fungovat i v případě celkového výpadku elektrického proudu.

Funkce je v tom případě zajištěna následujícím způsobem:

- S akumulátorem 9,6 V:
 - Snížená rychlost.
 - Periferní zařízení (fotoelektrické buňky, oranžové světlo, kódová klávesnice atd.) nefungují.
- S akumulátorem 24 V:
 - normální funkce: normální rychlost, funkční příslušenství

Technické údaje baterie:

- Autonomie: 24 hod.; 3 funkční cykly podle hmotnosti brány.
- Čas dobítí: 48 h
- Životnost bez nutnosti výměny: cca 3 roky.

Pro dosažení optimální životnosti baterie doporučujeme přerušit hlavní přívod elektřiny a nechat motor běžet na baterii až do vykonání několika cyklů, a to 3krát do roka.

Přidání dálkových ovladačů**Keygo io (obr. 16)**

Tato operace umožňuje kopírovat funkci tlačítka dálkového ovladače Keygo io uloženou do paměti (dálkový ovladač „A“) na tlačítko nového dálkového ovladače Keygo io (dálkový ovladač „B“).

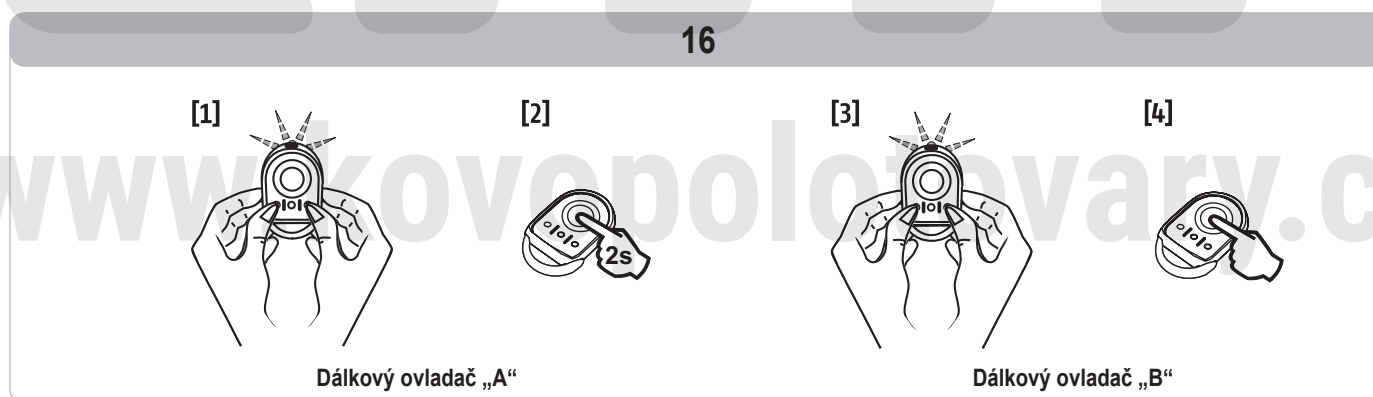

Dálkový ovladač „A“ = dálkový ovladač „zdrojový“, již přiřazený

Dálkový ovladač „B“ = dálkový ovladač „cílový“, který má být přiřazen

Pokud například tlačítko dálkového ovladače „A“ řídí úplné otevření brány, tlačítko nového dálkového ovladače „B“ řídí také úplné otevření brány.

Ruční nouzové uvolnění (obr. 17)

- [1] Vložte klíč do zámku.
- [2] Otočte klíčem o čtvrtinu otáčky směrem doleva.
- [3] Madlem pro odemknutí otočte doprava.



Bránu netlačte násilím. Při ruční manipulaci bránu přidržíte po celou dobu jejího pohybu.

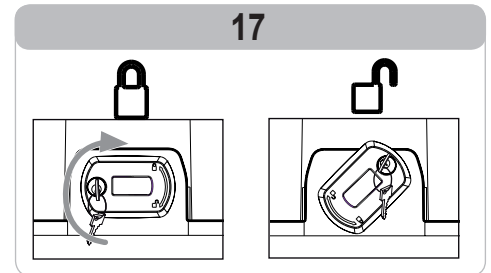

Zajištění pohonu (obr. 18)

- [1] Madlem pro odemknutí otočte doleva.
- [2] Bránu ručně uveďte až do polohy, kdy se pohonné zařízení znovu zablokuje.
- [3] Otočte klíčem o čtvrtinu otáčky směrem doprava.
- [4] Vyjměte klíč.



Před novým ovládáním vždy pohonnou jednotku zajištěte.

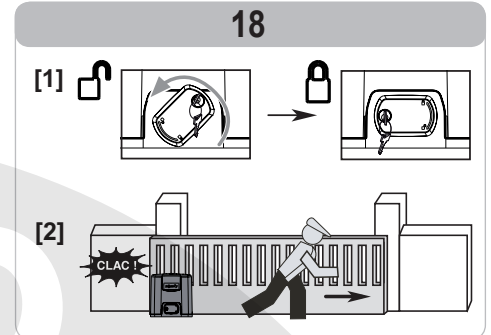

ÚDRŽBA

Kontroly

Bezpečnostní zařízení (fotobuňky, kontaktní lišta)

Kontrolujte správnou funkci vždy po 6 měsících.

Rezervní baterie

Pro dosažení optimální životnosti baterie doporučujeme přerušit hlavní přívod elektřiny a nechat motor běžet na baterii až do vykonání několika cyklů, a to 3krát do roka.

Výměna baterie dálkového ovladače Keygo io (obr. 19)

19

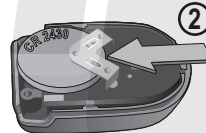

TECHNICKÉ ÚDAJE

Síťové napětí		230 V – 50
Maximální příkon		600 W (se vzdáleným osvětlením 500 W)
Klimatické podmínky použití		-20 °C / + 60 °C – IP 44
Radiofrekvence Somfy))) io 868 – 870 MHz < 10 mW
Počet kanálů, které lze načíst	Ovladače 1 W (Keygo io, Situo io, ...)	Ovládání úplného otevření/otevření v pěším režimu: 30 Ovládání osvětlení: 4
	Ovladače 2 W (Keytis io, Telis io, Composio io, ...)	Ovládání přídatného výstupu: 4 neomezeně
Výstup vzdáleného osvětlení		230 V – 500 W

ELIXO 500 3S io

CS Stručný návod

ODEMKNUTÍ PROGRAMOVACÍCH TLAČÍTEK

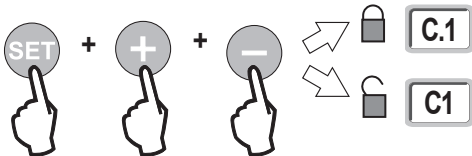

AUTOMATICKÉ NAČTENÍ

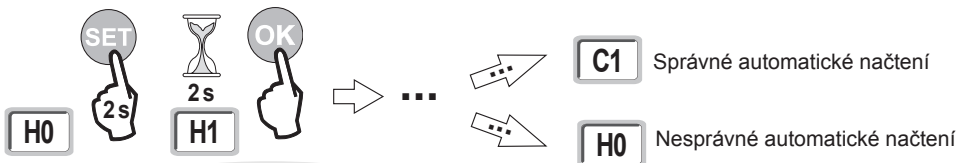

PŘÍRAZENÍ DÁLKOVÝCH OVLADAČŮ

Ovládání ÚPLNĚHO otevření



Ovládání otevření pro PĚŠÍ PRŮCHOD



CELKOVÝ NÁKRES KABELOVÉHO ZAPOJENÍ

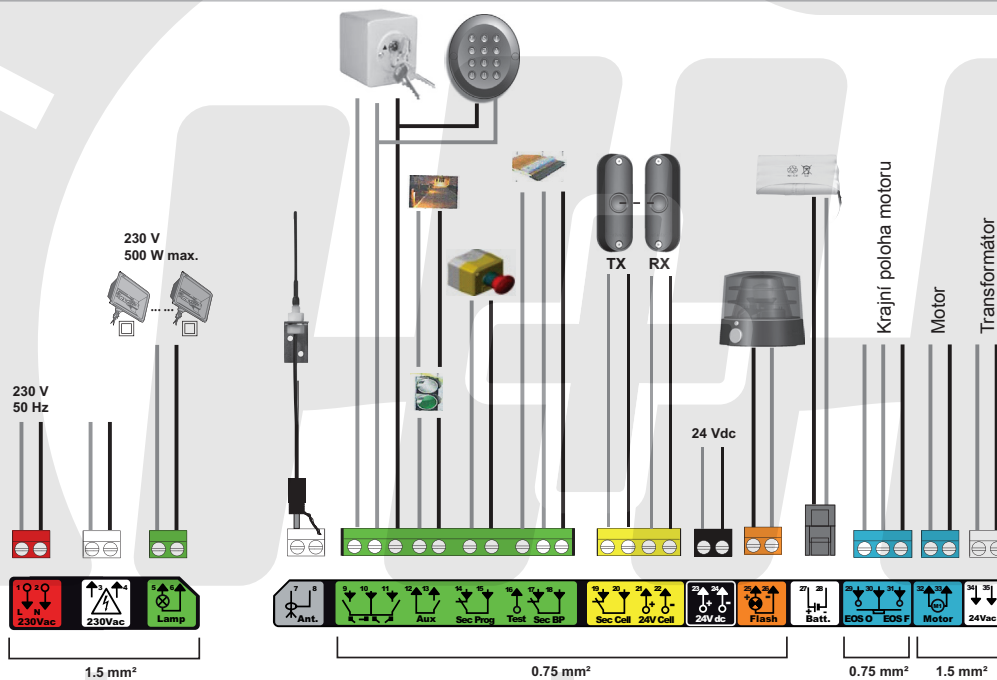

FOTOELEKTRICKÉ BUŇKY

BEZ automatického testu

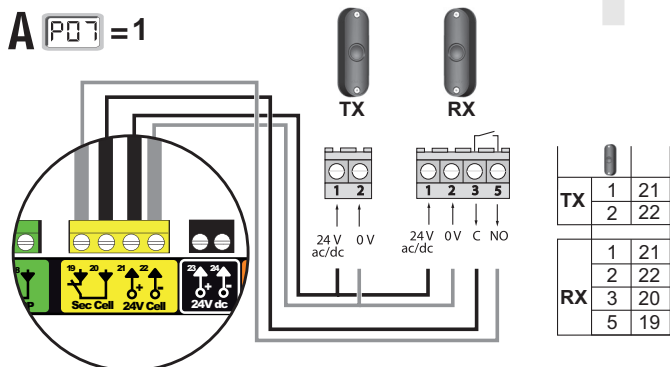

S automatickým testem

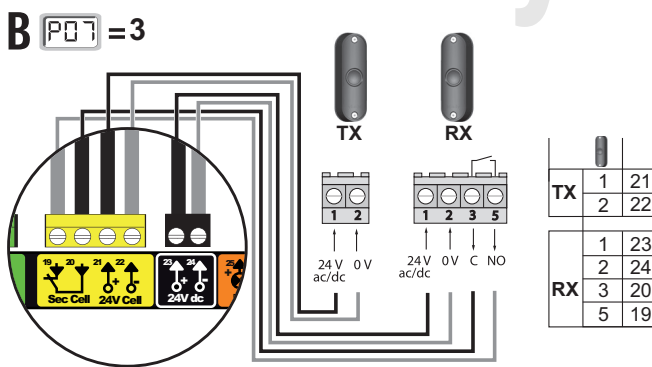

Význam jednotlivých parametrů

Kód	Název	Hodnoty (tučné písmo = výchozí nastavení)	Provedené nastavení
P01	Provozní režim celého cyklu	0: sekvenční 1: sekvenční + časovač zavření 2: poloautomatický 3: automatický 4: automatický + blokáce fotobuňky 5: bezpečnostní režim (kabelové ovládání)	
P02	Časování automatického zavření v režimu úplného otevření	0 až 30 (hodnota časovače = hodnota x 10 s) 2: 20 s	
P03	Provozní režim pěší cyklus	0: shodný s funkčním režimem celého cyklu 1: bez automatického zavření 2: s automatickým zavřením	
P04	Krátká hodnota intervalu časovače automatického zavření v pěším cyklu	0 až 30 (hodnota x 10 s = hodnota časovače) 2: 20 s	
P05	Dlouhá hodnota časovače automatického zavření cyklu pro pěší průchod	0 až 99 (hodnota x 5 min = hodnota časovače) 0: 0	
P06	Rozsah otevření pro pěší průchod	1: minimální pěší otevření až 9: maximální pěší otevření 1: 80 cm	
P07	Bezpečnostní vstup fotobuňek	0: neaktivní 1: aktivní 2: aktivní s automatickým testem prostřednictvím testovacího výstupu 3: aktivní s automatickým testem přepnutí napájení 4: fotobuňky bus	
P08	Bezpečnostní vstup kontaktní lišty	0: neaktivní 1: aktivní 2: aktivní s automatickým testem	
P09	Nastavitelný bezpečnostní vstup	0: neaktivní 1: aktivní 2: aktivní s automatickým testem prostřednictvím testovacího výstupu 3: aktivní s automatickým testem přepnutí napájení	
P10	Nastavitelný vstup bezpečnostního zařízení – funkce	0: aktivní zavření 1: aktivní otevření 2: aktivní zavření + ADMAP 3: zákaz jakéhokoliv pohybu	
P11	Nastavitelný vstup bezpečnostního zařízení – akce	0: vypnutí 1: vypnutí + posun zpět 2: vypnutí + celková inverze směru	
P12	Výstraha oranžovým světlem	0: bez výstrahy 1: s výstrahou 2 s před uvedením do pohybu	

Kód	Název	Hodnoty (tučné písmo = výchozí nastavení)	Provedené nastavení
P13	Výstup osvětlení zóny	0: neaktivní 1: řízená funkce 2: automatická + řízená funkce	
P14	Časování osvětlení zóny	0 až 60 (hodnota časovače = hodnota x 10 s) 6: 60 s	
P15	Pomocný výstup	0: neaktivní 1: automatický: kontrolka otevřené brány 2: automatický: bistabilní ovladač s časovačem 3: automatický: impulzní 4: řízený: bistabilní (ON-OFF) 5: řízený: impulzní 6: řízený: bistabilní ovladač s časovačem 0 až 60 (hodnota časovače = hodnota x 10 s) 6: 60 s	
P16	Časovač na pomocném výstupu	0 až 60 (hodnota časovače = hodnota x 10 s) 6: 60 s	
P19	Rychlost zavírání	1: nejnižší rychlost až 10: nejvyšší rychlost – Výchozí hodnota: 5	
P20	Rychlost otevírání	1: nejnižší rychlost až 10: nejvyšší rychlost – Výchozí hodnota: 5	
P21	Zóna pomalého zavírání	1: nejkratší zóna pomalého zavírání až 5: nejdelší zóna pomalého zavírání Výchozí hodnota: 1	
P22	Zóna pomalého otevírání	1: nejkratší zóna pomalého zavírání až 5: nejdelší zóna pomalého zavírání Výchozí hodnota: 1	
P25	Snižení momentu zavírání		
P26	Snižení momentu otevírání		
P27	Omezení momentu při zpomalení zavírání	1: minimální moment až 10: maximální moment Nastaveno během automatického načtení	
P28	Omezení momentu při zpomalení otevírání		
P33	Citlivost detekce překážky	0: velmi nízká citlivost 1: nízká citlivost 2: standardní citlivost 3: vysoká citlivost	
P37	Vstupy kabelového ovládání	0: režim celý cyklus – cyklus pro pěší průchod 1: režim otevírání – zavírání	
P40	Rychlost dovírání	1: nejnižší rychlost až	
P41	Rychlost začátku otevírání	4: nejvyšší rychlost Výchozí hodnota: 2	

Zobrazení provozních kódů

Kód	Název
C1	Čekání na povel
C2	Probíhající otevření brány
C3	Čekání na zavření brány
C4	Probíhající zavírání brány
C6	Přítomnost detekce na fotobuňce
C7	Přítomnost detekce na kontaktní liště
C8	Přítomnost detekce na nastavitelném bezpečnostním prvku
C9	Přítomnost detekce na bezpečnostním prvku nouzového zastavení
C12	Probíhající napájení proudem
C13	Probíhající automatický test bezpečnostního zařízení
C14	Vstup vodičového ovládání permanentního úplného otevření
C15	Vstup vodičového ovládání permanentního otevření v pěším režimu
C16	Načtení fotobuňek BUS zamítnuto
Cc1	Napětí 9,6 V
Cu1	Napětí 24 V

Zobrazení nastavitelných kódů

Kód	Název
H0	Čeká na nastavení
Hc1	Čeká na nastavení + Napájení 9,6 V
Hu1	Čeká na nastavení + Napájení 24 V
H1	Čekání na spuštění automatického načtení
H2	Režim automatického načtení – probíhající otevírání
H4	Režim automatického načtení – probíhající zavírání
F0	Čekání na přiřazení dálkového ovladače pro funkci celkového otevření
F1	Čekání na přiřazení dálkového ovladače pro funkci otevření v pěším režimu
F2	Čekání na přiřazení dálkového ovladače pro ovládání vzdáleného osvětlení
F3	Čekání na přiřazení dálkového ovladače pro ovládání pomocného výstupu

Zobrazení chybových kódů a poruch

Kód	Název	Komentáře	Co dělat?
E1	Závada automatického testu fotobuňky	Automatický test fotobuňek nebyl uspokojivý.	Zkontrolujte správné nastavení parametru „P07“. Zkontrolujte kabely fotobuňek.
E2	Závada automatického testu nastavitelného bezpečnostního prvku	Automatický test nastavitelného bezpečnostního prvku nebyl uspokojivý.	Zkontrolujte správné nastavení parametru „P09“. Zkontrolujte kabely nastavitelného bezpečnostního vstupu.
E3	Závada automatického testu kontaktní lišty	Automatický test kontaktní lišty nebyl uspokojivý.	Zkontrolujte správné nastavení parametru „P08“. Zkontrolujte kabelové zapojení kontaktní lišty.
E4	Detekce překážky během otevírání		
E5	Detekce překážky během zavírání		
E6	Bezpečnostní závada fotobuňky		
E7	Bezpečnostní závada kontaktní lišty		
E8	Závada nastavitelného bezpečnostního prvku	Přítomnost detekce na vstupu bezpečnostního prvku již déle než 3 minuty.	Zkontrolujte, zda žádná překážka nezpůsobuje detekci prostřednictvím fotobuňek nebo kontaktní lišty. Zkontrolujte správné nastavení parametru „P07“, „P08“ nebo „P09“ podle zařízení připojeného ke vstupu bezpečnostního prvku. Zkontrolujte kabely bezpečnostních zařízení. V případě použití fotoelektrických buněk zkontrolujte jejich řádné zarovnání.
E10	Bezpečnostní prvek zkratu motoru		Zkontrolujte kabelové zapojení motoru.
E11	Bezpečnostní prvek proti zkratu napájení 24 V	Nefunkčnost výrobku a periferních zařízení připojených ke svorkám 21 až 26	Zkontrolujte kabelové zapojení a poté vypněte na 10 sekund napájení ze sítě.
E12	Závada hardwaru	Automatické testy hardwaru nebyly uspokojivé	Zopakujte příkaz. Pokud závada přetrvává, kontaktujte společnost Somfy.
E13	Závada napájení příslušenství	Napájení příslušenství bylo přerušeno v důsledku přepětí (nadměrná spotřeba)	Upozornění: maximální napájení příslušenství = 1,2 A Zkontrolujte spotřebu připojených příslušenství.
E15	Závada prvního uvedení skříně pod napětí rezervní baterií		Pro první uvedení pod napětí odpojte rezervní baterii a připojte skříně k rozvodné elektrické síti.

Přístup k datům uloženým v paměti – Pro přístup k datům uloženým v paměti zvolte parametr „Ud“ a poté stiskněte „OK“.

Data	Název	
U0 až U1	Čítač cyklu úplných otevření	celkový [Stovky tisíc – desítky tisíc – tisíce] [stovky – desítky – jednotky]
U2 až U3		od posledního automatického načtení [Stovky tisíc – desítky tisíc – tisíce] [stovky – desítky – jednotky]
U6 až U7	Čítač cyklu s detekcí překážky	celkový [Stovky tisíc – desítky tisíc – tisíce] [stovky – desítky – jednotky]
U8 až U9		od posledního automatického načtení [Stovky tisíc – desítky tisíc – tisíce] [stovky – desítky – jednotky]
U12 až U13	Čítač cyklu částečného otevření	
U14 až U15	Čítač zpětného pohybu	
U20	Počet přiřazených jednosměrných dálkových ovladačů pro úplné otevření	
U21	Počet přiřazených jednosměrných dálkových ovladačů pro otevření v pěším režimu	
U22	Počet přiřazených jednosměrných dálkových ovladačů pro řízení vzdáleného osvětlení	
U23	Počet přiřazených jednosměrných dálkových ovladačů pro řízení přidavného výstupu	
U24	0 = žádný přítomný systémový klíč, 1 = přítomný systémový klíč	
d0 až d9	Historie 10 posledních závad (d0 poslední – d9 nejstarší)	
dd	Vymazání historie závad: podržte tlačítko „OK“ stisknuté po dobu 7 s.	

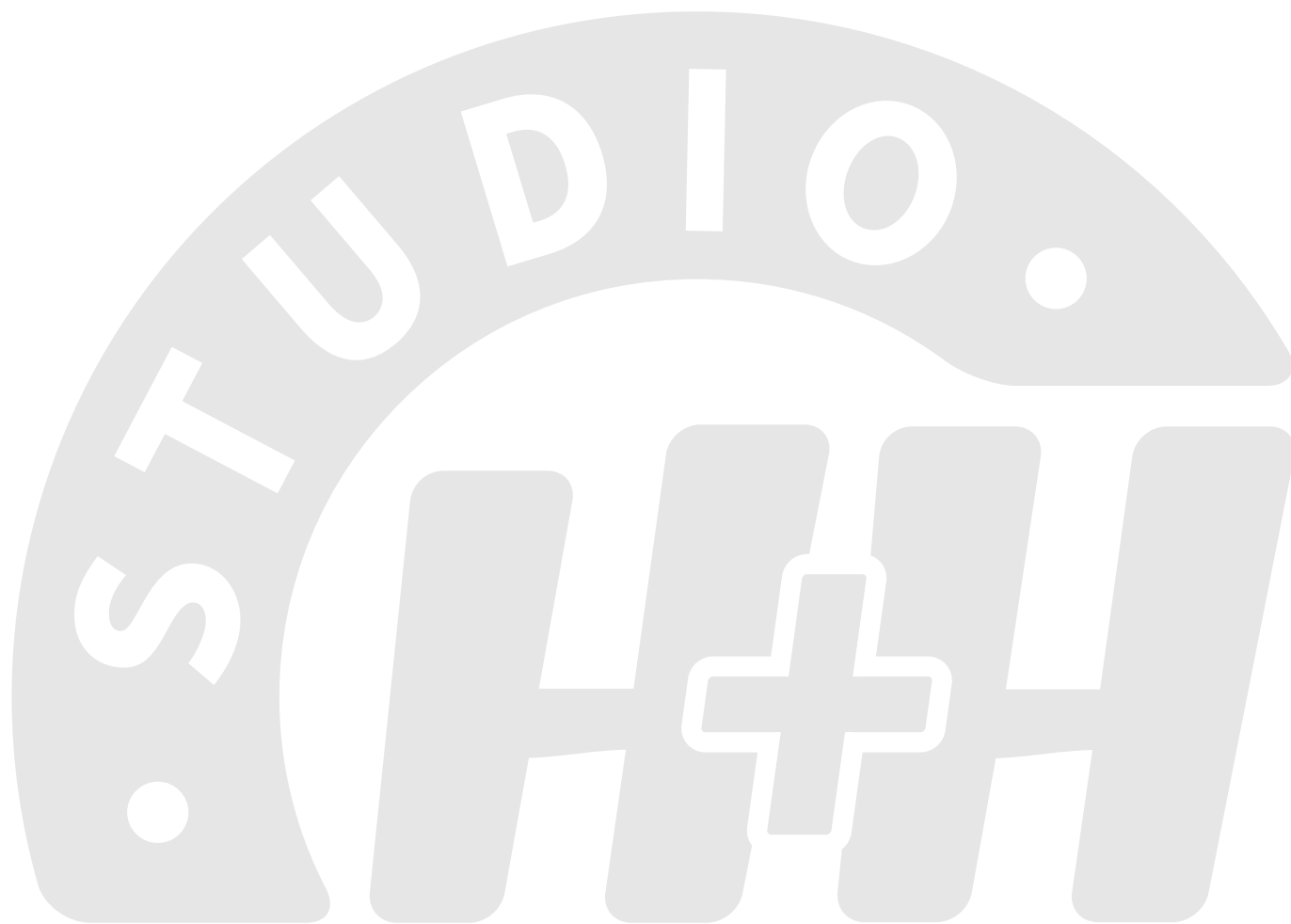

www.kovopolotovy.cz

Somfy SAS

50 avenue du Nouveau Monde
BP 152 - 74307 Cluses Cedex
France

www.somfy.com

Somfy SAS, capital 20,000,000 Euros, RCS Annecy 303.970.230 - 06/2016

somfy®

